

BeoVision 10

Vejledning

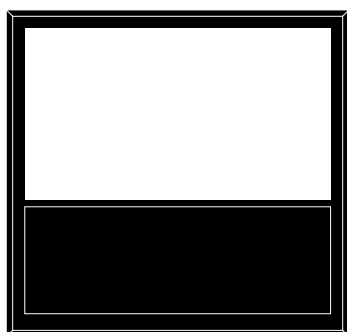

Indhold

Menuoversigt, 3

Oversigt over skærmmenuer.

Naviger i menuer, 4

Sådan bruges de forskellige fjernbetjenerer til menubetjening.

Førstegangsopsætning, 5

Hvilke menuer vises, når fjernsynet tændes for første gang?

Vælg menusprog, 6

Sådan vælges menusprog.

Programmer positioner, som fjernsynet skal dreje til, 7

Sådan forudindstilles de positioner, som motordrejstanden skal dreje til.

Tuneropsætning, 8

Sådan deaktiveres den interne tv-tuner eller det indbyggede DVB-HD-modul.

Tilslutninger, 9

Sådan tilsluttes ekstraudstyr, f.eks. en computer eller et digitalkamera.

Registrer ekstra videoudstyr, 12

Sådan registreres tilsluttet udstyr i menuen TILSLUTNINGER.

Stik til kamera og hovedtelefoner, 15

Sådan vises digitale fotos på fjernsynsskærmen, og sådan tilsluttes hovedtelefoner.

Rediger indstillede tv-kanaler, 16

Sådan ændres kanalernes rækkefølge i kanallisten, og sådan navngives og slettes kanaler.

Genindstil eller tilføj kanaler, 19

Sådan tilføjes nye kanaler, og sådan foretages en ny automatisk indstilling.

Højttaleropsætning – BeoVision 10-32, 20

Sådan tilsluttes højttalere.

Højttaleropsætning – BeoVision 10-40/46, 21

Sådan integreres fjernsynet i et surroundsoundsystem, herunder tilslutning af højttalere og justering af højttalerbalancen.

Juster billed- og lydindstillinger, 25

Sådan indstilles billedet, sådan justeres bas, diskant osv., og sådan bruges spiltilstanden.

Daglig brug af højttalerkombinationer – BeoVision 10-32, 28

Sådan skiftes mellem forskellige højttalerkombinationer.

Daglig brug af højttalerkombinationer – BeoVision 10-40/46, 29

Sådan skiftes mellem forskellige højttalerkombinationer.

Programmer fjernsynet til at tænde eller slukke selv, 30

Sådan indstilles fjernsynet til at slukke automatisk eller tænde eller slukke via timer. Sådan foretages standbyindstillinger, og sådan spares strøm.

Sæt Beo4 fjernbetjeningen op, 32

Sådan indstilles, om fjernbetjeningen har en navigationsknap eller ej.

Aktiver funktioner, 33

Sådan indtastes en funktionsaktiveringsnøgle, der giver adgang til flere funktioner.

HDMI Matrix, 34

Sådan foretages indstillinger i menuen HDMI MATRIX.

Tekst-tv, 36

Sådan gemmes foretrukne tekst-tv-sider som MEMO-sider.

Betjen andet udstyr med Beo4 eller Beo6, 37

Sådan betjenes tilsluttet udstyr, f.eks. set-top boxe, dvd-afspillere eller lignende, med Bang & Olufsen fjernbetjeningen.

Tilslut og betjen et musiksystem, 39

Sådan sluttes et musiksystem til fjernsynet, og sådan betjenes et integreret musik- og videosystem.

Fordel lyd og billede med BeoLink, 42

Sådan foretages linktilslutninger, og sådan betjenes et linksystem.

Fjernsynet i et linkrum, 44

Sådan konfigureres og betjenes fjernsynet i et linkrum.

To fjernsyn i samme rum, 46

Sådan Option-programmeres og betjenes to fjernsyn i det samme rum.

Menuoversigt

1.

PROGRAMINDSTILLING

AUTOMATISK SLUK

TÆND/SLUK VIA TIMER

ØVRIGE MULIGHEDER

2.

REDIGER PROGRAMMER

TILFØJ PROGRAMMER

AUTOMATISK SØGNING

MANUEL SØGNING

TIMER

TILSLUTNINGER

TUNEROPSÆTNING

LYD

BILLEDJUSTERING

DREJESOKKEPOSITION

TÆND/SLUK VIA TIMER, DTV

STANDBYINDSTILLINGER

BEO4 INDSTILLING

FUNKTIONSAKTIVERING

MENUSPROG

3.

FREKVENNS

PROGRAMNUMMER

PROGRAMNAVN

FINJUSTERING

DEKODER

TV-SYSTEM

LYD

AV1-AV6

HDMI EXPANDER

LINKINDSTILLING

TV-TUNER

DVB HD

JUSTERING

HØJTTALERTYPE

HØJTTALERAFSTAND*

HØJTTALERNIVEAU*

AKTIVT LYDSYSTEM*

LYS

KONTRAST

FARVE

TINT

BILLEDBREDDE

BILLEDHØJDE

HOR. PLACERING

VER. PLACERING

SPILTILSTAND

VIDEO

AUDIO

STANDBY

JUSTER STAND

TILSTAND

KANALGRUPPE

AUTO STANDBY

SPARETILSTAND

NAVIGATIONSKNAP

INGEN NAVIGATIONSKNAP

*Kun tilgængelig på BeoVision 10-40/46.

Naviger i menuer

Beo4 med navigationsknap



Hvis du har en Beo4 fjernbetjening med navigationsknap, og fjernsynet er sat op til brug sammen med denne [\(se side 32\)](#), skal du bruge centerknappen til at navigere op, ned, til venstre og til højre i menuerne. Tryk midt på centerknappen for at bekræfte valg og indstillinger i menuer.

Åbn menuen TV-OPSÆTNING ved at trykke på **MENU**, mens fjernsynet er tændt.

Tryk på **BACK** for at gå tilbage gennem menuer.

Hold **BACK** nede for at lukke menuer.

Hvis fjernsynet er sat op til brug sammen med en Beo4 fjernbetjening uden navigationsknap, skal du bruge "stjernen" til at navigere op, ned, til venstre og til højre i menuerne og trykke på centerknappen for at bekræfte valg og indstillinger.

Beo4 uden navigationsknap



Hvis du har en Beo4 fjernbetjening uden navigationsknap, skal du bruge "stjernen" til at navigere op, ned, til venstre og til højre i menuerne og trykke på centerknappen for at bekræfte valg og indstillinger. Desuden skal fjernsynet være sat op til brug med en Beo4 fjernbetjening uden navigationsknap.

Åbn menuen TV-OPSÆTNING ved at trykke på **MENU**, mens fjernsynet er tændt.

Tryk på **STOP** for at gå tilbage gennem menuer.

Tryk på **EXIT** for at lukke menuer.

Beo6

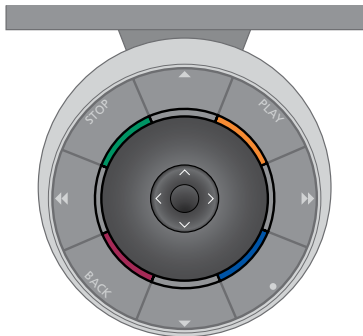

Hvis du betjener fjernsynet med en Beo6 fjernbetjening, skal du bruge centerknappen til at navigere op, ned, til venstre og til højre i menuer. Tryk midt på centerknappen for at bekræfte valg og indstillinger i menuer.

Åbn menuen TV-OPSÆTNING ved at trykke på **Menu**, mens fjernsynet er tændt.

Tryk på **BACK** for at gå tilbage gennem menuer.

Hold **BACK** nede for at lukke menuer.

Hvis Beo6 er sat op til brug uden navigationsknap, skal du trykke på **STOP** for at gå tilbage gennem menuer og på **BACK** for at lukke menuer.

Bemærk, at Beo6 skal rekonfigureres, når du føjer nye produkter til din opsætning.

Du kan også betjene fjernsynet med Beo5, der bruges på samme måde som Beo6.

Førstegangsopsætning

Opsætningsproceduren aktiveres, når strømmen sluttes til fjernsynet, og det tændes første gang.

Du føres automatisk igennem en række skærmmenuer, hvor du skal registrere tilsluttet ekstraudstyr, f.eks. højttalere.

Hvis du på et senere tidspunkt ændrer opsætningen, kan du gå ind i de samme menuer og opdatere indstillingerne. Husk, at du skal indstille højttalertyper og -afstande i menuen LYD.

Menuernes rækkefølge ved førstegangsopsætning

MENUSPROG ... Vælg sprog for skærmmenuerne. Teksten på skærmen ændres, når du skifter fra ét sprog til et andet.

JUSTER STAND ... Indstil den maksimale vinkel, som fjernsynet kan drejes. Brug ◀ og ▶ til at dreje fjernsynet og begrænse standens bevægelse.

DREJESOKKELPOSITION ... Indstil dine foretrukne positioner for fjernsynet. [Se side 7](#), hvis du ønsker yderligere oplysninger om menuen DREJESOKKELPOSITION.

TUNEROPSÆTNING ... Deaktiver eventuelt tv-tuneren eller DVB-tuneren. [Se side 8](#).

STANDBYINDSTILLINGER ... Indstil fjernsynet til at skifte til standby efter en periode uden betjening. Du kan også slå sparetilstanden til eller fra. [Se side 31](#).

TILSLUTNINGER ... Vælg den type udstyr, du har tilsluttet hvert enkelt stik. Vælg de anvendte stik, produktnavnet og kildenavnet. [Se side 9](#), hvis du ønsker yderligere oplysninger om menuen TILSLUTNINGER.

KONTROLLER ANTENNESTIK ... Denne meddelelse vises kun, hvis tv-tuneren er aktiveret.

AUTOMATISK SØGNING ... Når du har registreret det tilsluttede udstyr, vises en menu for kanalindstilling automatisk på skærmen. Tryk på **centerknappen** for at starte automatisk søgning. Fjernsynet finder alle tilgængelige kanaler. [Se side 19](#), hvis du ønsker yderligere oplysninger om indstilling af tv-kanaler.

HØJTTALERTYPE ... I denne menu vælger du, hvilke højttalere der er sluttet til fjernsynet. [Se side 20](#), hvis du ønsker yderligere oplysninger.

HØJTTALERAFSTAND ... I denne menu vælger du afstanden i meter til hver højttaler i din opsætning (kun BeoVision 10-40/46).

HØJTTALERNIVEAU ... I denne menu kan du justere lydstyrken for hver højttaler i din opsætning (kun BeoVision 10-40/46).

JUSTERING ... I denne menu kan du justere bas, lydstyrke, diskant osv.

DVB-OPSÆTNING ... Hvis DVB-HD-tuneren er aktiveret, vises menuen DVB-OPSÆTNING. Se den separate vejledning til DVB-HD, hvis du ønsker yderligere oplysninger.

Se oplysninger om, hvor ekstraudstyr skal tilsluttes, i kapitlet om tilslutningspaneler i vejledningen Kom godt i gang.

Vælg menusprog

Det menusprog, du vælger under førstegangsopsætningen af fjernsynet, kan til enhver tid ændres.

Når du har valgt et menusprog, vises alle menuer og skærmmeddelelser på dette sprog.

Du kan vælge sprog for skærmmenuerne via menuen TV-OPSÆTNING. Teksten på skærmen ændres, når du skifter fra ét sprog til et andet.

- > Åbn menuen TV-OPSÆTNING, og fremhæv ØVRIGE MULIGHEDER.
- > Tryk på **centerknappen** for at åbne menuen ØVRIGE MULIGHEDER, og fremhæv MENUSPROG.
- > Tryk på **centerknappen** for at åbne menuen MENUSPROG.
- > Tryk op eller ned på navigationsknappen for at navigere til det ønskede sprog.
- > Tryk på **centerknappen** for at vælge.
- > Tryk på **BACK** for at gå tilbage gennem de forrige menuer, eller hold **BACK** nede for at lukke menuerne.



Programmer positioner, som fjernsynet skal dreje til

Hvis fjernsynet er udstyret med en motordrejestand (ekstraudstyr), kan du dreje det med fjernbetjeningen.

Desuden kan du programmere det til automatisk at dreje til din foretrukne siddeplads, når du tænder for det. Fjernsynet kan også dreje til en anden position, når du f.eks. lytter til en tilsluttet radio, og dreje til standbyposition, når du slukker for det.

Fjernsynet kan også drejes manuelt.

BEMÆRK! Se vejledningen Kom godt i gang, hvis du ønsker oplysninger om førstegangsopsætning af motordrejstanden.

Vælg de positioner, som fjernsynet skal dreje til, når du hhv. tænder for det, lytter til musik på det og slukker for det.

- > Åbn menuen TV-OPSÆTNING, og fremhæv ØVRIGE MULIGHEDER.
- > Tryk på **centerknappen** for at åbne menuen ØVRIGE MULIGHEDER, og fremhæv DREJESOKKELPOSITION.
- > Tryk på **centerknappen** for at åbne menuen DREJESOKKELPOSITION.
- > Tryk på **centerknappen** for at fastsætte positionen for VIDEO.
- > Brug **◀◀** og **▶▶** til at dreje fjernsynet til den ønskede position.
- > Tryk på **centerknappen** for at gemme positionen.

Gem en standposition, som fjernsynet skal dreje til, når en lydkilde tændes via fjernsynet ...

- > Fremhæv AUDIO.
- > Tryk på **centerknappen** for at angive positionen for AUDIO.
- > Brug **◀◀** og **▶▶** til at dreje fjernsynet til den ønskede position.
- > Tryk på **centerknappen** for at gemme positionen.

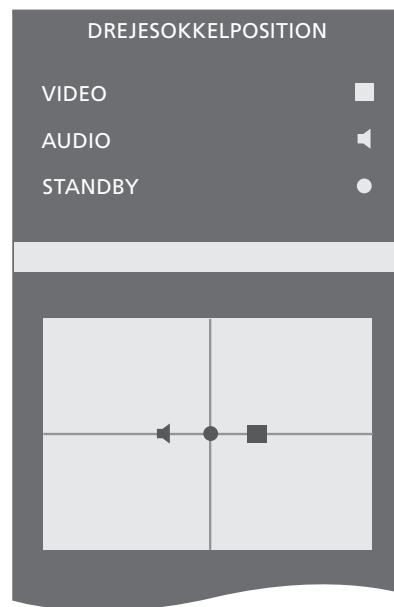

Gem en standposition, som fjernsynet skal dreje til, når det slukkes og går på standby ...

- > Fremhæv STANDBY.
- > Tryk på **centerknappen** for at fastsætte positionen for STANDBY.
- > Brug **◀◀** og **▶▶** til at dreje fjernsynet til den ønskede position.
- > Tryk på **centerknappen** for at gemme positionen.
- > Tryk på den **grønne** knap for at fortsætte opsætningen, hvis indstillingen foretages i forbindelse med førstegangsopsætningen, eller ...
- > ... hold **BACK** nede for at lukke alle menuer.

Tuneropsætning

Hvis du deaktiverer tv-tuneren, kan du aktivere DVB-tuneren med knappen TV. Hvis du deaktiverer DVB-tuneren, kan du aktivere en tilsluttet ekstern enhed med knappen DTV.

Deaktiver den interne tuner ...

- > Åbn menuen TV-OPSÆTNING, og fremhæv ØVRIGE MULIGHEDER.
- > Tryk på **centerknappen** for at åbne menuen ØVRIGE MULIGHEDER, og fremhæv TUNEROPSÆTNING.
- > Tryk på **centerknappen** for at åbne menuen TUNEROPSÆTNING, og fremhæv TV-TUNER.
- > Tryk til venstre eller højre på navigationsknappen for at skifte mellem indstillingerne TIL og FRA.
- > Fremhæv DVB HD.
- > Tryk til venstre eller højre på navigationsknappen for at skifte mellem indstillingerne TIL og FRA.
- > Tryk på **centerknappen** for at gemme indstillingerne, eller ...
- > ... hold **BACK** nede for at lukke alle menuer uden at gemme.

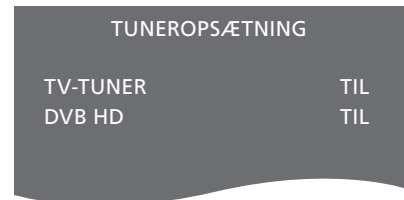

Tilslutninger

I fjernsynets tilslutningspanel kan du både tilslutte indgangskabler og forskelligt ekstraudstyr, f.eks. en videooptager eller et linkbart musiksystem fra Bang & Olufsen.

Alt udstyr, der tilsluttes disse stik, skal registreres i menuen TILSLUTNINGER. Du finder yderligere oplysninger på [side 12](#).

Husk at tage fjernsynets stik ud af stikkontakten, inden du slutter udstyr til fjernsynet.

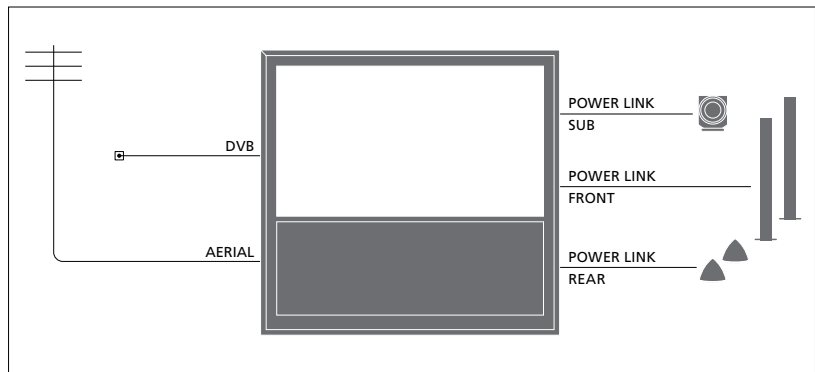

BeoVision 10-40/46 opsætning

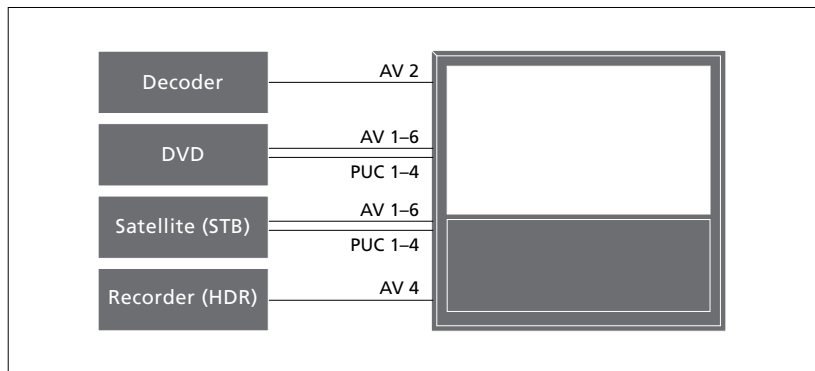

Der er visse begrænsninger i forhold til, hvilke typer udstyr der kan tilsluttes stikkene.

Udstyr med VGA-udgang kan kun tilsluttes og registreres til AV 3-stikket.

Ovenstående illustrationer er kun eksempler.

I en BeoVision 10-32 opsætning med Power Link højttalere og en subwoofer, skal subwooferen forbindes med fjernsynet, og højttalerne skal forbindes med subwooferen. Det er kun muligt at tilslutte fronthøjttalere. [Se side 20](#), hvis du ønsker yderligere oplysninger.

IR-type

I AV-menuerne kan du vælge, hvordan et produkt, der styres af en Peripheral Unit Controller (PUC), er tilsluttet. Du kan vælge mellem STIK (kabel) og IR (IR-blaster).

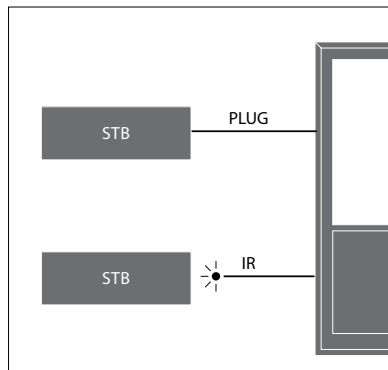

IR-sendere: Produkter fra andre producenter end Bang & Olufsen kan betjenes med en Bang & Olufsen fjernbetjening, hvis der sluttes en IR-sender fra Bang & Olufsen til hvert produkt. Slut hver enkelt sender til det relevante stik mærket PUC i det primære tilslutningspanel.

DVB-modul

CA-modulet er en kortlæser til et Smart Card, der afkoder de kodede signaler, som programudbyderen udsender.

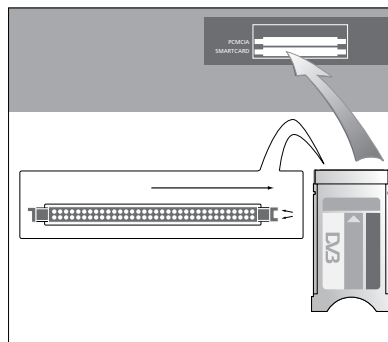

CA-modulet har én hævet kant på den ene side og to hævede kanter på den anden. Siden med de to hævede kanter skal vende opad.

Når kortet indsættes, skal den gyldne chip vende væk fra skærmen.

>> Tilslutninger

Tilslut og brug en computer

VIGTIGT! Før en computer sluttes til fjernsynet, skal stikkene fra fjernsynet, computeren og alt udstyr, der er sluttet til computeren, tages ud af stikkontakten.

Slut en computer til fjernsynet ...

- > Brug den rigtige type kabel, og slut den ene ende til DVI-, VGA- eller HDMI-udgangsstikket på computeren og den anden ende til VGA- eller HDMI-stikket på fjernsynet.
- > Hvis du vil høre lyd fra computeren i de højttalere, der er tilsluttet fjernsynet, skal du bruge den rigtige type kabel og forbinde computerens lydudgang med fjernsynets R-, L- eller SPDIF-stik.
- > Sæt atter stikkene fra fjernsynet, computeren og alt udstyr, der er tilsluttet computeren, i stikkontakten, og tænd for strømmen. Husk, at computeren skal være tilsluttet en jordforbundet stikkontakt som angivet i computerens opsætningsvejledning.

Hvis du har sluttet computeren til fjernsynets VGA-stik, skal du registrere den til AV3-stikket i menuen TILSLUTNINGER. En computer, der er tilsluttet HDMI-stikket, kan registreres til alle AV-stik eller -stikgrupper.

Få computerbilledet vist på fjernsynet

Hvis du ønsker at se computerbilledet på fjernsynsskærmen, skal du vælge det med fjernbetjeningen.

Få vist computerbilledet ...

- > Tryk på LIST, tryk op eller ned på navigationsknappen for at få vist PC i displayet på Beo4, og tryk på **centerknappen** for at få vist billedet på skærmen. Du kan herefter betjene computeren som normalt (Beo6: Tryk på PC).

Du kan se, hvordan du slutter et kamera til fjernsynet på [side 15](#).

Registrer ekstra videoudstyr

Hvis du slutter ekstra videoudstyr til fjernsynet, skal det registreres i menuen TILSLUTNINGER.

Ved førstegangsopsætningen registrerer fjernsynet automatisk noget af det udstyr, der er tilsluttet på det pågældende tidspunkt. Desuden vises menuen TILSLUTNINGER automatisk på skærmen under førstegangsopsætningen, så du selv kan registrere det tilsluttede udstyr, som fjernsynet ikke automatisk fandt. Hvis du senere tilslutter yderligere udstyr, skal det også registreres i menuen TILSLUTNINGER.

Hvad er tilsluttet?

Når du registrerer det udstyr, der er sluttet til fjernsynet, kan du betjene det via fjernbetjeningen.

- > Åbn menuen TV-OPSÆTNING, og fremhæv ØVRIGE MULIGHEDER.
- > Tryk på **centerknappen** for at åbne menuen ØVRIGE MULIGHEDER. TILSLUTNINGER er allerede fremhævet.
- > Tryk på **centerknappen** for at åbne menuen TILSLUTNINGER.
- > Tryk op eller ned på navigationsknappen for at skifte mellem de forskellige stikgrupper: AV1, AV2, AV3, AV5, AV6, HDMI EXPANDER og HDMI MATRIX, når en sådan er tilsluttet.
- > Tryk på **centerknappen** for at registrere et tilsluttet produkt til den fremhævede stikgruppe.
- > Tryk op eller ned på navigationsknappen for at skifte mellem stikkene i gruppen.
- > Tryk til venstre eller højre på navigationsknappen for at registrere, hvilket udstyr der er tilsluttet det fremhævede stik.
- > Tryk på **centerknappen** for at vælge produktet på en liste på skærmen.
- > Tryk til venstre eller højre på navigationsknappen for at få vist lister over andre typer produkter.
- > Tryk op eller ned på navigationsknappen eller på en taltast for at fremhæve navnet på produktet, og tryk på **centerknappen** for at registrere det.
- > Tryk på den **grønne** knap for at kunne navngive kilden. Navngivningsmenuen er nu aktiveret.
- > Tryk op og ned på navigationsknappen for at finde bogstaverne i navnet.
- > Tryk på **centerknappen** for at godkende navnet.

TILSLUTNINGER	
AV1	INGEN
AV2	INGEN
AV3	INGEN
AV4	INGEN
AV5	INGEN
AV6	INGEN
HDMI EXPANDER	NEJ
HDMI MATRIX	NEJ
LINKINDSTILLING	

- > Navnet vises på fjernsynsskærmen, når kilden vælges.
- > Tryk på **centerknappen** for at åbne menuen AUTO STANDBY.
- > Tryk til venstre eller højre på navigationsknappen for at få vist listen over standbyindstillinger for det tilsluttede udstyr.
- > Tryk på **centerknappen** for at vælge en standbyindstilling.
- > Tryk på **centerknappen** for at vende tilbage til menuen TILSLUTNINGER, når du er færdig med indstillingerne for en stikgruppe.
- > Gentag denne fremgangsmåde for hver stikgruppe.

I forbindelse med førstegangsopsætningen skal du trykke på den grønne knap for at gemme opsætningen, når alt tilsluttet udstyr er registreret.

Menuerne AV1 - AV6 ...

KILDE ... vælg den kilde, du har tilsluttet.

Den valgte kilde angiver, hvilken knap på fjernbetjeningen der tænder for kilden. For eksempel tændes kilden, der er registreret som V.MEM, når du trykker på knappen **V.MEM**. En kilde, der er registreret som DTV2, tændes ved at trykke på **LIST**, derefter på op eller ned på navigationsknappen for at få vist DTV2 og til sidst på **centerknappen** (Beo6: Tryk på DTV2). Valgmulighederne er:
INGEN ... hvis der ikke er tilsluttet noget udstyr.

V.MEM ... vælg en tilsluttet video- eller harddiskoptager. Kun AV2-4.

DVD/DVD2 ... vælg en tilsluttet dvd-afspiller eller -optager.

DTV2... vælg andet udstyr, f.eks. en set-top box.

DTV ... vælg andet udstyr, f.eks. en set-top box.

V.AUX2 ... vælg andet udstyr, f.eks. en spillekonsol.

TV ... bruges af TV-tuneren, medmindre begge tunere er deaktiveret i menuen **TUNEROPSÆTNING**.

PC ... vælg en tilsluttet computer.

DEKODER ... vælg en tilsluttet dekoder. Kildelisterne er opdelt i fire grupper: 'stb' er set-top boxe, 'dvd' er dvd-afspillere og -optagere, 'vmem' er videooptagere (herunder harddiskoptagere), og 'andet' er f.eks. computere og mediecentre.

PROGRAMNAVN ... navngiv den kilde, du er i gang med at registrere. Det indtastede navn vises på fjernsynsskærmen, når kilden aktiveres.

AUTOMATISK VALG ... få fjernsynet til automatisk at vælge en kilde, der sluttet til AV 5, så snart det registrerer et signal derfra, såfremt fjernsynet er tændt. Valgmulighederne er TIL og FRA.

IR-STIK ... vælg, hvilket IR-stik der bruges til kilden. Valgmulighederne er PUC1, PUC2, PUC3, PUC4 og INGEN.

IR-TYPE ... vælg den type IR-tilslutning, der anvendes. Valgmulighederne er STIK (kabel) og IR (IR-blaster).

HDMI ... angiver, om udstyret er sluttet til fjernsynet via et af HDMI-stikkene. Vælg det relevante stik: A, B eller C.

Y/Pb/Pr ... angiver, om udstyr er sluttet til fjernsynet via Y-, Pb- og Pr-stikkene. Valgmulighederne er JA og NEJ. Kan kun registreres i én af AV-menuerne (AV2-AV4 eller AV6) ad gangen.

VGA ... angiver, om udstyret er sluttet til fjernsynet via VGA-stikket. Valgmulighederne er JA og NEJ.

S/P-DIF ... vælg den S/P-DIF-tilslutning, der anvendes. Valgmulighederne er 1, 2 og INGEN.

En HDMI Expander skal altid slutes til HDMI C, når dette stik findes. Ellers skal den slutes til HDMI B. Ved tilslutning af en HDMI Expander bliver følgende HDMI-stik tilgængelige: C1, C2, C3 og C4.

Det er muligt at registrere udstyr under alle de tilgængelige kildetyper, men den valgte type har indflydelse på, hvordan kilden kan bruges.

AV2	
KILDE	INGEN
PROGRAMNAVN
IR-STIK	INGEN
IR-STIK	INGEN
HDMI	INGEN
Y/Pb/Pr	NEJ
S/P-DIF	INGEN

HD-kilder (High Definition) ...

SD-signaler kan optages og fordeles til et linkrumsfjernsyn. Det kan HD-signaler ikke.

Sørg for, at fjernsynet modtager både HD- og SD-signal. Det bedste signal anvendes altid. Hvis der ikke er noget HD-signal til rådighed, vises SD-signalet.

BEMÆRK! Indstil SPARETILSTAND til FRA, hvis du har andet udstyr sluttet til fjernsynet. [Se side 31](#), hvis du ønsker yderligere oplysninger.

Standbyindstillinger ...

Når du registrerer et produkt, der ikke er fra Bang & Olufsen, i menuen TILSLUTNINGER, kan du også vælge andre standbyindstillinger for produktet. Det betyder, at du kan vælge, om det tilsluttede produkt automatisk skal skifte til standby.

Valgmulighederne er:

FRA VED KILDESKIFT ... Produktet sættes på standby, når en anden kilde vælges.

FRA VED TV-STANDBY ... Produktet sættes på standby, når fjernsynet sættes på standby.

ALTID TÆNDT ... Produktet sættes ikke på standby af fjernsynet, men selve produktet kan dog være indstillet til at gå på standby.

MANUEL BETJENING ... Produktet kan kun tændes og slukkes ved hjælp af fjernbetjeningen. Du kan finde yderligere oplysninger på [side 39](#).

Stik til kamera og hovedtelefoner

Du kan tilslutte hovedtelefoner og f.eks. lytte til et program, eller du kan tilslutte et videokamera og se dine hjemmevideoptagelser på fjernsynet.

Fjern dækslet for at få adgang til stikkene til kamera og hovedtelefoner. Dækslet fjernes ved at trykke på den højre eller venstre side, hvorefter det nemt kan tages af.

Stik til midlertidige tilslutninger

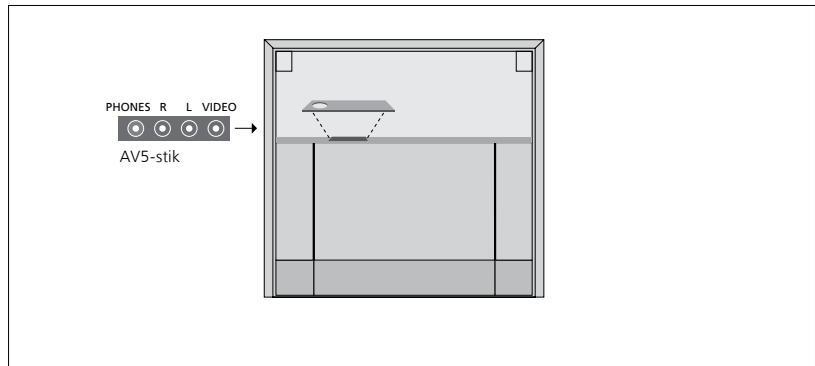

PHONES

Stikket PHONES bruges til tilslutning af stereohovedtelefoner.

- For at kunne justere lyden i hovedtelefonerne skal du slå lyden i højttalerne fra.
- Tryk midt på knappen $\wedge \vee$ for at fjerne lyden fra højttalerne.
- Tryk derefter på \wedge eller \vee for at justere lyden i hovedtelefonerne.
- Tryk igen midt på knappen $\wedge \vee$ for at få lyden tilbage i højttalerne.

Bemærk! Hvis du lytter til høj musik i længere tid, kan det medføre høreskader!

R – L

Lydindgange (højre og venstre lydkanal).

VIDEO

Videoindgang.

Illustrationen viser placeringen af stikkene til kamera og hovedtelefoner på BeoVision 10-32. Se vejledningen Kom godt i gang, hvis du ønsker oplysninger om placeringen af disse stik på BeoVision 10-40/46.

Se digitale billeder på fjernsynet

Hvis du vil se dine digitale billeder, skal du slutte kameraet til AV5-stikket/stikkene og tænde for fjernsynet. Fjernsynet registrerer automatisk signalet, og du kan se billeder eller videoklip på skærmen.

Vælg indgangen CAMERA med Beo4 ...

> Tryk på **LIST**, tryk op eller ned på navigationsknappen for at åbne **CAMERA*** i displayet på Beo4, og tryk på centerknappen for at åbne billedet (Beo6: Tryk på **CAMERA**).

* Hvis **CAMERA** skal vises på Beo4, skal funktionen først føjes til listen over funktioner i Beo4. Se vejledningen til Beo4, hvis du ønsker yderligere oplysninger.

Rediger indstillede tv-kanaler

Hvis den automatiske indstilling af alle kanaler ikke har gemt kanalerne på dine foretrukne kanalnumre, eller ikke automatisk har navngivet alle de gemte kanaler, kan du ændre kanalernes rækkefølge og selv give dem navne.

Brug menuen MANUEL SØGNING, hvis de indstillede kanaler kræver ekstra redigering, f.eks. finindstilling. [Se side 18.](#)

Flyt, navngiv eller slet indstillede tv-kanaler

Når den automatiske indstilling af kanaler er fuldført, vises menuen REDIGER PROGRAMMER automatisk, og de indstillede tv-kanaler kan flyttes eller navngives. Du kan også slette indstillede tv-kanaler, som du ikke ønsker at gemme.

Åbn menuen REDIGER PROGRAMMER ...

- > Åbn menuen TV-OPSÆTNING, og fremhæv PROGRAMINDSTILLING.
- > Tryk på **centerknappen** for at åbne menuen PROGRAMINDSTILLING, og fremhæv REDIGER PROGRAMMER.
- > Tryk på **centerknappen** for at åbne menuen REDIGER PROGRAMMER.

Flyt indstillede tv-kanaler ...

- > Fremhæv den kanal, du ønsker at flytte, i menuen REDIGER PROGRAMMER.
- > Tryk til højre på navigationsknappen for at flytte kanalen ud af listen.
- > Tryk op eller ned på navigationsknappen for at flytte kanalen til det ønskede kanalnummer.
- > Tryk til venstre på navigationsknappen for at flytte kanalen tilbage på listen eller lade den bytte plads med kanalen på det ønskede kanalnummer.
- > Flyt derefter den kanal, der blev udskiftet, til et ledigt kanalnummer eller til et allerede optaget nummer, og gentag fremgangsmåden.
- > Når du har flyttet de relevante kanaler, skal du trykke på **BACK** for at gå tilbage gennem de forrige menuer eller holde **BACK** nede for at lukke alle menuer.

>> Rediger indstillede tv-kanaler

Navngiv indstillede kanaler ...

- > Fremhæv den kanal, du ønsker at navngive, i menuen REDIGER PROGRAMMER.
- > Tryk på den **grønne** knap for at få adgang til navngivning af kanalen. Navngivningsmenuen er nu aktiveret.
- > Tryk op og ned på navigationsknappen for at finde bogstaverne i navnet.
- > Gå fra et bogstav til et andet ved at trykke til venstre og højre på navigationsknappen.
- > Tryk på **centerknappen** for at gemme navnet.
- > Gentag om nødvendigt fremgangsmåden, og navngiv andre kanaler.
- > Når du har navngivet de relevante kanaler, skal du trykke på **centerknappen** for at godkende den redigerede liste eller holde **BACK** nede for at lukke alle menuer uden at gemme.

Slet indstillede kanaler ...

- > Fremhæv den kanal, du ønsker at slette, i menuen REDIGER PROGRAMMER.
- > Tryk til højre på navigationsknappen for at flytte kanalen ud af listen.
- > Tryk på den **gule** knap for at kunne slette kanalen.
- > Tryk på den **gule** knap igen for at bekræfte sletningen, eller tryk to gange til venstre på navigationsknappen for at flytte kanalen tilbage på listen.
- > Når du har slettet de relevante kanaler, skal du holde **BACK** nede for at lukke alle menuer.



Flytning af en kanal.



Navngivning af en kanal.



Sletning af en kanal.

Juster indstillede kanaler

Du kan gemme tv-kanaler på deres egne kanalnumre, finindstille kanalmodtagelsen, angive tilstedeværelsen af kodede kanaler og vælge passende lydtyper til de enkelte kanaler.

- > Åbn menuen TV-OPSÆTNING, og fremhæv PROGRAMINDSTILLING.
- > Tryk på **centerknappen** for at åbne menuen PROGRAMINDSTILLING, og fremhæv MANUEL SØGNING.
- > Tryk på **centerknappen** for at åbne menuen TV-PROGRAMSØGNING.
- > Tryk op eller ned på navigationsknappen for at skifte mellem menupunkterne.
- > Tryk til venstre og højre på navigationsknappen for at få vist valgmulighederne for de enkelte menupunkter.
- > Hvis du vælger PROGRAMNAVN, skal du trykke på den **grønne** knap for at påbegynde navngivningen. Tryk op og ned på navigationsknappen for at indtaste bogstaverne i det navn, du vælger. Tryk til venstre og højre på navigationsknappen for at skifte mellem bogstaverne i navnet.
- > Når du er færdig med at redigere, skal du trykke på **centerknappen** for at godkende indstillingerne.
- > Tryk på **centerknappen** for at gemme den justerede kanal.
- > Hold **BACK** nede for at lukke alle menuer.

Hvis punktet TV-SYSTEM vises på menuen, skal du sikre dig, at det korrekte sendesystem vises, før du begynder at indstille kanalerne:

B/G ... til PAL/SECAM BG
I ... til PAL I
L ... til SECAM L
M ... til NTSC M
D/K ... til PAL/SECAM D/K

Hvis kanaler udsendes med to lydspor, og du ønsker begge sprog, kan du gemme kanalen to gange – én gang for hvert sprog.

TV-PROGRAMSØGNING	
FREKVENNS	217
PROGRAMNUMMER	7
NAVN	DR 1
FINJUSTERING	0
DEKODER	FRA
TV-SYSTEM	PAL/BG
LYD	STEREO

Selvom du gemmer én type lyd/ét sprog, kan du skifte mellem de forskellige typer, mens du ser en udsendelse.

Genindstil eller tilføj kanaler

Du kan få fjernsynet til at finde tv-kanalerne for dig.

Forudindstil op til 99 forskellige tv-kanaler med deres egne kanalnumre, og giv hver kanal et unikt navn.

Du kan indstille nye kanaler – f.eks. hvis du flytter – eller genindstille tidligere-slettede kanaler.

Når du indstiller kanaler via menuen TILFØJ PROGRAMMER, ændres tidligere indstillede kanaler ikke. Det betyder, at du kan beholde kanalnavnene, deres rækkefølge på kanallisten og eventuelle særlige indstillinger, som du har gemt for disse kanaler.

Du kan genindstille alle dine tv-kanaler ved at lade fjernsynet indstille alle kanalerne automatisk. Du kan også tilføje en ny kanal eller opdatere en indstillet kanal, der f.eks. er blevet flyttet af udbyderen.

- > Åbn menuen OPSÆTNING, og fremhæv PROGRAMINDSTILLING.
- > Tryk på **centerknappen** for at åbne menuen PROGRAMINDSTILLING.

Genindstil via automatisk søgning ...

- > Fremhæv AUTOMATISK SØGNING i menuen PROGRAMINDSTILLING.
- > Tryk på **centerknappen** for at åbne menuen AUTOMATISK SØGNING.
- > Tryk til højre på navigationsknappen for at starte automatisk søgning.
- > Når den automatiske søgning er udført, vises menuen REDIGER PROGRAMMER. Nu kan du slette eller navngive kanaler.

Tilføj nye tv-kanaler ...

- > Fremhæv TILFØJ PROGRAMMER i menuen PROGRAMINDSTILLING.
- > Tryk på **centerknappen** for at åbne menuen TILFØJ PROGRAMMER.
- > Tryk til højre på navigationsknappen for at starte. Nye kanaler tilføjes automatisk, efterhånden som de findes.
- > Når indstillingen er udført, og nye kanaler er tilføjet, vises menuen REDIGER PROGRAMMER. Nu kan du slette eller navngive kanaler. Markøren fremhæver den første af de nye kanaler, der netop er føjet til listen.



BEMÆRK! Hvis du genindstiller alle dine tv-kanaler, slettes alle dine kanalindstillinger!

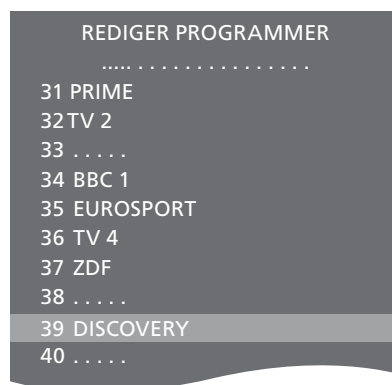

Højtaleropsætning – BeoVision 10-32

Du kan slutte Power Link højttalere og en BeoLab subwoofer til fjernsynet, men du kan også vælge kun at tilslutte en subwoofer eller et sæt eksterne højttalere.

Hvis du både tilslutter højttalere og en subwoofer, skal subwooferen forbindes med fjernsynet, og højttalerne skal forbindes med subwooferen.

Vælg højttalertype

Tænd for fjernsynet, før du justerer højttalerindstillingerne.

Registrer højttalertyper ...

- > Åbn menuen TV-OPSÆTNING, og fremhæv ØVRIGE MULIGHEDER.
- > Tryk på **centerknappen** for at åbne menuen ØVRIGE MULIGHEDER, og fremhæv LYD.
- > Tryk på **centerknappen** for at åbne menuen LYDJUSTERING, og fremhæv HØJTTALERTYPE.
- > Tryk på **centerknappen** for at åbne menuen HØJTTALERTYPE, og tryk op eller ned på navigationsknappen for at vælge højttalertype.
- > Tryk til venstre eller højre på navigationsknappen for at skifte mellem indstillingerne JA og NEJ.
- > Tryk på **centerknappen** for at gemme, eller tryk på **BACK** for at lukke menuen uden at gemme.

HØJTTALERTYPE	
FRONT	BEOLAB 8000
BAG	BEOLAB 4000

Højtaleropsætning – BeoVision 10-40/46

Slut Power Link højttalere og en BeoLab subwoofer til fjernsynet, og få et surroundsoundsystem.

En surroundsound-opstilling kan nemt tilpasses din stue. Find den ideelle siddeplads ud fra billedet. Du får den bedste lydoplevelse i det område, der skabes af højttalerne.

Vælg højttalertyper

Tænd for fjernsynet, før du justerer højttalerindstillingerne.

Registrer højttalertyper ...

- > Åbn menuen TV-OPSÆTNING, og fremhæv ØVRIGE MULIGHEDER.
- > Tryk på **centerknappen** for at åbne menuen ØVRIGE MULIGHEDER, og fremhæv LYD.
- > Tryk på **centerknappen** for at åbne menuen LYDJUSTERING, og fremhæv HØJTALERTYPE.
- > Tryk på **centerknappen** for at åbne menuen HØJTALERTYPE, og tryk til venstre eller højre på navigationsknappen for at få vist din højttalertype.
- > Tryk ned på navigationsknappen for at gå videre til den næste højttaler, og tryk til venstre eller højre på navigationsknappen for at få vist din højttalertype.
- > Tryk på centerknappen for at gemme, eller tryk på **BACK** for at lukke menuen uden at gemme.

HØJTALERTYPE	
FRONT	BEOLAB 8000
BAG	BEOLAB 4000
SUBWOOFER	JA

Indstil højtalerafstand

Tænd for fjernsynet, mens du sidder på din foretrukne plads. Indtast den direkte afstand i meter mellem din siddeplads og de enkelte højttalere.

Indstil højtalerafstande ...

- > Åbn menuen TV-OPSÆTNING, og fremhæv ØVRIGE MULIGHEDER.
- > Tryk på **centerknappen** for at åbne menuen ØVRIGE MULIGHEDER, og fremhæv LYD.
- > Tryk på **centerknappen** for at åbne menuen LYDJUSTERING, og fremhæv HØJTALERAFSTAND.
- > Tryk på **centerknappen** for at åbne menuen HØJTALERAFSTAND.
- > Flyt markøren fra højttaler til højttaler, og tryk til venstre eller højre på navigationsknappen for at vælge den omtrentlige afstand i meter i lige linje fra din siddeplads til hver af højttalerne.
- > Når du har indtastet de relevante højtalerafstande, skal du trykke på **centerknappen** for at gemme dine indstillinger eller trykke på **BACK** for at lukke menuen uden at gemme.

HØJTALERAFSTAND	
CENTER	1,0 M
VENSTRE FRONT	1,0 M
HØJRE FRONT	1,0 M
HØJRE BAG	1,0 M
VENSTRE BAG	1,0 M
SUBWOOFER	1,0 M

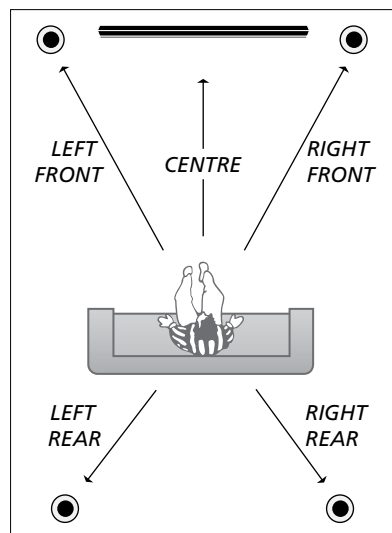

Kalibrer lydniveauet

Når du har sluttet højttalere i en surroundsound-opstilling til fjernsynet, skal du foretage en højtalerkalibrering.

Der afgives på skift en kalibreringslyd fra hver af de tilsluttede højttalere i surroundsound-opstillingen. Lydniveauet på alle de tilsluttede højttalere skal nu justeres, så det passer til centerhøjtalerens lydniveau. Du kan vælge, om lydsekvensen skal gennemføres automatisk eller manuelt.

Når du har foretaget højtalerkalibreringen, behøver du ikke at kalibrere højtalerlyden igen, medmindre du ændrer opsætningen, f.eks. hvis du flytter en eller flere af højtalerne.

HØJTTALERNIVEAU	
RÆKKEFØLGE	MANUEL
VENSTRE FRONT
HØJRE FRONT
HØJRE BAG
VENSTRE BAG

Kalibrer lydniveauet ...

- > Åbn menuen TV-OPSÆTNING, og fremhæv ØVRIGE MULIGHEDER.
- > Tryk på **centerknappen** for at åbne menuen ØVRIGE MULIGHEDER, og fremhæv LYD.
- > Tryk på **centerknappen** for at åbne menuen LYDJUSTERING, og fremhæv HØJTTALERNIVEAU.
- > Tryk på **centerknappen** for at åbne menuen HØJTTALERNIVEAU. RÆKKEFØLGE er fremhævet.
- > Tryk til venstre eller højre på navigationsknappen for at vælge mellem AUTOMATISK og MANUEL.
- > Tryk til venstre eller højre på navigationsknappen for at justere højtalerlyden, og tryk op eller ned på navigationsknappen for at gå videre til en anden højtaler.
- > Når du har justeret lyden for alle højtalerne i surroundsound-opstillingen, skal du trykke på **centerknappen** for at gemme dine indstillinger eller på **BACK** for at lukke menuen uden at gemme.

Se navnet på det aktive lydsystem

Du kan få vist navnet på det aktive lydsystem for en kilde eller et program på skærmen. Det er dog ikke muligt at justere eller forudindstille et lydsystem.

Få vist det aktive lydsystem ...

- > Åbn menuen TV-OPSÆTNING, og fremhæv ØVRIGE MULIGHEDER.
- > Tryk på **centerknappen** for at åbne menuen ØVRIGE MULIGHEDER, og fremhæv LYD.
- > Tryk på **centerknappen** for at åbne menuen LYD, og fremhæv AKTIVT LYDSYSTEM.
- > Tryk på **centerknappen** for at åbne menuen AKTIVT LYDSYSTEM. Det aktive lydsystem vises.
- > Hold **BACK** nede for at lukke alle menuer.

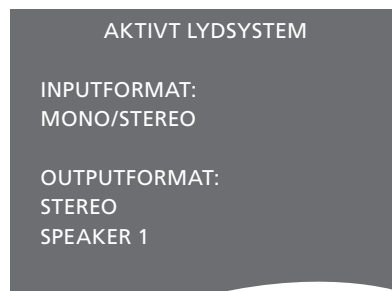

Eksempel på et lydsystem, som det vises i menuen.

Lydsystemet fungerer også, selvom højttalerkombinationen ikke matcher antallet af tilgængelige kanaler.

Juster billed- og lydindstillinger

Billed- og lydindstillinger er fra fabrikkens side indstillet til neutrale værdier, der passer til de fleste fjernsyns- og lyttesituationer. Hvis du ønsker det, kan du dog justere indstillingerne.

Du kan justere billedets lysstyrke, kontrast og farve. Lydindstillinger omfatter lydstyrke, bas og diskant.

Du kan gemme billed- og lydindstillingerne midlertidigt (til fjernsynet slukkes) eller permanent.

Aktiver SPILTILSTAND, hvis du slutter en spillekonsol til fjernsynet.

Se oplysninger om ændring af billedformatet i vejledningen Kom godt i gang.

Juster lysstyrke, farve eller kontrast

Juster billedindstillingerne via menuen **BILLEDJUSTERING**. Midlertidige indstillinger annulleres, når du slukker for fjernsynet.

- > Åbn menuen TV-OPSÆTNING, og fremhæv ØVRIGE MULIGHEDER.
- > Tryk på **centerknappen** for at åbne menuen ØVRIGE MULIGHEDER, og fremhæv BILLEDJUSTERING.
- > Tryk på **centerknappen** for at åbne menuen BILLEDJUSTERING.
- > Tryk op eller ned på navigationsknappen for at gå gennem menupunkterne.
- > Tryk til venstre eller højre på navigationsknappen for at justere værdierne.
- > Tryk på **BACK** for at gemme indstillingerne, indtil fjernsynet slukkes, eller
- > ... tryk på **centerknappen** for at gemme indstillingerne permanent.

For videokilder, der bruger VGA-signal, er der desuden følgende valgmuligheder:

BILLEDBREDDE ... Justerer billedstørrelsen horisontalt.

BILLEDHØJDE ... Justerer billedstørrelsen vertikalt.

HOR. PLACERING ... Justerer billedpositionen horisontalt.

VERT. PLACERING ... Justerer billedpositionen vertikalt.

Bemærk, at disse fire indstillinger kun gælder for den skærmopløsning, der anvendes på det tidspunkt, hvor du justerer indstillingerne.

*For midlertidigt at fjerne billedet fra skærmen skal du trykke på **LIST**, trykke op eller ned på navigationsknappen for at åbne **P.MUTE** i displayet på Beo4 og til sidst trykke på **centerknappen**. Tryk på en kildeknop for at gendanne billedet (Beo6: Tryk på **◀** for at åbne displaybilledet Scene på Beo6. Tryk på **Billede** og dernæst på **Billede fra**. Tryk en gang til på **Billede fra** for at gendanne billedet).*

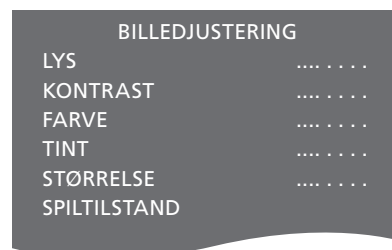

*Når signalerne sendes i formatet 1080p eller 1080i, er menupunktet **STØRRELSE** tilgængeligt i menuen **BILLEDJUSTERING**.*

Spiltilstand

Hvis du tilslutter en spillekonsol eller spiller et computerspil og bruger fjernsynet som skærm, kan du aktivere spiltilstanden. Denne tilstand minimerer den forsinkelse, der opstår under signalbehandlingen. Fjernsynet kan huske, om spiltilstanden var aktiveret, sidste gang en kilde blev valgt.

Aktiver SPILTILSTAND direkte med Beo6 ...

> Tryk på **Spil** og vælg **Til**, eller vælg **Fra** for at deaktivere spiltilstand igen.

Aktiver SPILTILSTAND fra menuen TV-OPSÆTNING ...

- > Åbn menuen TV-OPSÆTNING, og fremhæv ØVRIGE MULIGHEDER.
- > Tryk på **centerknappen** for at åbne menuen ØVRIGE MULIGHEDER, og fremhæv BILLEDJUSTERING.
- > Tryk på **centerknappen** for at åbne menuen BILLEDJUSTERING.
- > Tryk op eller ned på navigationsknappen for at gå til SPILTILSTAND.
- > Tryk gentagne gange på **centerknappen** for at skifte mellem TIL og FRA.
- > Tryk på **BACK** for at gå tilbage gennem de forrige menuer, eller hold **BACK** nede for at lukke alle menuerne.

Aktiver SPILTILSTAND direkte med Beo4 ...

- > Tryk på **LIST**, og tryk op eller ned på navigationsknappen for at åbne GAME i displayet på Beo4.
- > Tryk gentagne gange på **centerknappen** for at skifte mellem TIL og FRA.

¹Hvis du har en Beo4 uden navigationsknap, er GAME muligvis ikke tilgængelig.

Juster lydstyrke, bas eller diskant

Lydindstillinger er fra fabrikkens side forudindstillet til neutrale værdier, der passer til de fleste lyttesituationer. Hvis du ønsker det, kan du dog justere indstillingerne.

Du kan forudindstille niveauer for lydstyrke, bas, diskant og en subwoofer.

Desuden kan du slå Loudness-funktionen til eller fra. Loudness-funktionen kompenserer for det menneskelige øres manglende følsomhed over for høje og lave frekvenser. Disse frekvenser fremhæves ved lav lydstyrke, så lav musik bliver mere dynamisk.

Desuden kan du vælge to standardhøjtalerkombinationer: Én der bruges, hver gang du tænder for en videokilde i fjernsynet, og én der bruges, hver gang du tænder for en lydkilde, der er tilsluttet fjernsynet. Du kan til enhver tid vælge en anden højtalerkombination.

Du kan finde yderligere oplysninger om højtalerkombinationer på [side 28](#).

Juster lyden ...

- > Åbn menuen TV-OPSÆTNING, og fremhæv ØVRIGE MULIGHEDER.
- > Tryk på **centerknappen** for at åbne menuen ØVRIGE MULIGHEDER, og fremhæv LYD.
- > Tryk på **centerknappen** for at åbne menuen LYDJUSTERING, og fremhæv JUSTERING.
- > Tryk på **centerknappen** for at åbne menuen LYDJUSTERING.
- > Tryk op eller ned på navigationsknappen for at vælge et punkt at justere.
- > Tryk til venstre eller højre på navigationsknappen for at justere værdierne eller vælge en indstilling.
- > Tryk på **BACK** for at gemme indstillingerne, indtil fjernsynet slukkes, eller ...
- > ... tryk på **centerknappen** for at gemme indstillingerne permanent.

LYDJUSTERING	
LYDSTYRKE
BAS
DISKANT
SUBWOOFER
LOUDNESS	TIL
STAND. VIDEO	SPEAKER3
STAND. AUDIO	SPEAKER2

Indholdet af menuen LYD varierer, alt efter hvilket udstyr du har sluttet til fjernsynet.

Daglig brug af højttalerkombinationer – BeoVision 10-32

Du kan vælge den højttalerkombination, der passer til den anvendte kilde, forudsat at de forskellige højttalertilstande er tilgængelige i fjernsynet.

BEMÆRK! Hvis du ikke har tilsluttet nogen eksterne højttalere eller kun har tilsluttet en subwoofer, har du kun mulighed for at vælge **SPEAKER 1**.

Vælg højttalere til filmlyd

Du kan vælge mellem tre højttalertilstande afhængigt af, hvilken kilde du anvender, og hvilke højttalere du har sluttet til fjernsynet.

- > Tryk på **LIST**, og tryk op eller ned på navigationsknappen for at åbne **SPEAKER** i displayet på Beo4 (Beo6: Tryk på \triangle for at åbne displaybilledet Scene på Beo6, og tryk derefter på **Højttaler** for at åbne displaybilledet Højttaler).
- > Tryk på 1-3 for at vælge den ønskede højttalerkombination (Beo6: Tryk på **Optimer** eller **Tilstand 1 - 3**). De valgte højttalere aktiveres automatisk.
- > Hold **BACK** nede for at fjerne **SPEAKER** fra displayet på Beo4 og vende tilbage til den kilde, du var i gang med at bruge (Beo6: Tryk på \triangle for at fjerne displaybilledet Højttaler).

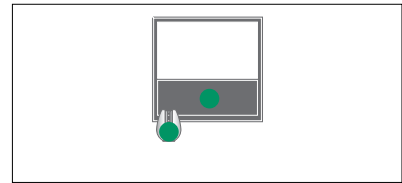

SPEAKER 1

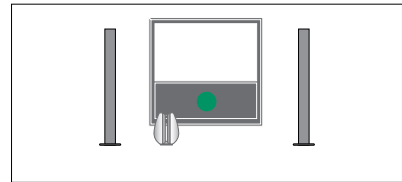

SPEAKER 1

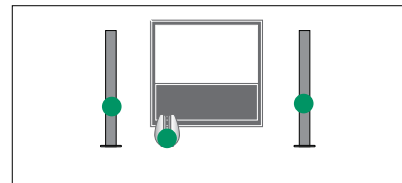

SPEAKER 2

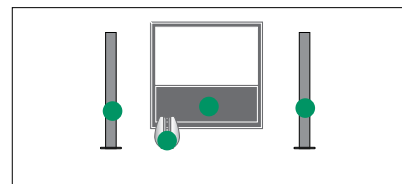

SPEAKER 3

Juster højttalerbalancen med Beo4

Højttalerbalancen kan justeres midlertidigt ...

- > Tryk på **LIST**, tryk op eller ned på navigationsknappen for at åbne **SPEAKER** i displayet på Beo4, og tryk på **centerknappen**.
- > Brug derefter \ll og \gg til at justere højttalerbalancen til venstre og højre.
- > Tryk på **BACK** for at fjerne **SPEAKER** fra displayet på Beo4 og vende tilbage til den kilde, du var i gang med at bruge.

Du kan forudindstille to højttalerkombinationer, der passer til den kilde, du bruger. [Se side 27.](#)

Daglig brug af højttalerkombinationer – BeoVision 10-40/46

Du kan udstyre fjernsynet med et surroundsoundsystem ved at tilslutte Bang & Olufsen højttalere og en BeoLab subwoofer.

Når du tænder for en af kilderne, vælger fjernsynet automatisk de rette højttalere, afhængigt af hvilken type lyd der passer til den valgte kilde.

Højttalerkombinationen optimeres, hvis du trykker på centerknappen på Beo4. **BEMÆRK!** Hvis der ikke er føjet mere end to fronthøjttalere til fjernsynet, er det kun muligt at vælge SPEAKER 1-3.

Vælg højttalere til filmlyd

Du kan vælge den højttalerkombination, der passer til den anvendte kilde, forudsat at de forskellige højttalertilstande er tilgængelige i fjernsynet.

- > Tryk på **LIST**, og tryk op eller ned på navigationsknappen for at åbne **SPEAKER** i displayet på Beo4 (Beo6: Tryk på \triangle for at åbne displaybilledet Scene på Beo6, og tryk derefter på **Højttaler** for at åbne displaybilledet Højttaler).
- > Tryk på centerknappen, hvis du vil optimere lyden, eller tryk på 1-5 for at vælge den ønskede højttalerkombination (Beo6: Tryk på **Optimer** eller **Tilstand 1 - 5**). De valgte højttalere aktiveres automatisk.
- > Hold **BACK** nede for at fjerne **SPEAKER** fra displayet på Beo4 og vende tilbage til den kilde, du var i gang med at bruge (Beo6: Tryk på \triangle for at fjerne displaybilledet Højttaler).

Juster højttalerbalancen med Beo4

Højttalerbalancen kan justeres midlertidigt.

- > Tryk på **LIST**, tryk op eller ned på navigationsknappen for at åbne **SPEAKER** i displayet på Beo4, og tryk på **centerknappen**.
- > Brug derefter \blacktriangle , \blacktriangledown , \blacktriangleleft og \blacktriangleright til at justere højttalerbalancen for front, bag, venstre og højre.
- > Hold **BACK** nede for at fjerne **SPEAKER** fra displayet på Beo4 og vende tilbage til den kilde, du var i gang med at bruge.

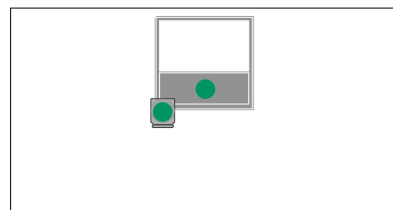

SPEAKER 1

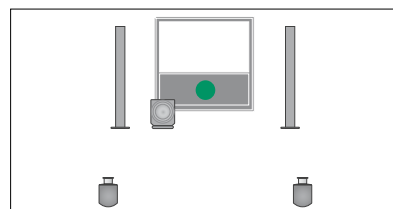

SPEAKER 1

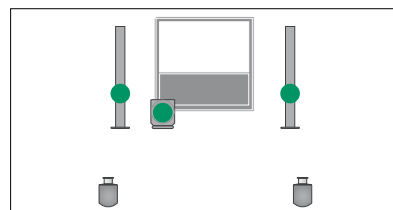

SPEAKER 2

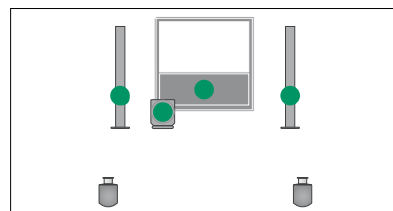

SPEAKER 3

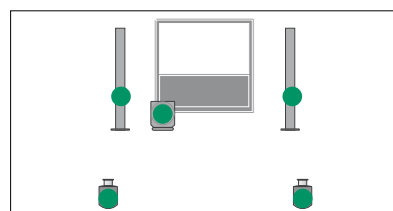

SPEAKER 4

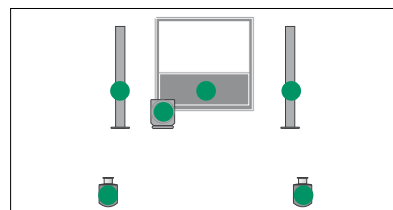

SPEAKER 5

Programmer fjernsynet til at tænde eller slukke selv

Fjernsynet har en indbygget automatisk sluk-funktion, hvilket betyder, at du kan indstille det til at slukke efter et angivet antal minutter.

Du kan også få fjernsynet til at udføre en tidsindstillet afspilning programmeret på en audio- eller videomaster, der er sluttet til fjernsynet via Master Link.

Hvis kilden for den tidsindstillede afspilning er DTV, skal indstillingerne foretages i menuen TÆND/SLUK VIA TIMER, DTV.

Du kan også angive standbyindstillinger, så fjernsynet automatisk slukkes efter en periode uden betjening.

Indstil SPARETILSTAND til FRA, hvis du har andet udstyr sluttet til fjernsynet.

BEMÆRK! Af sikkerhedsmæssige årsager drejer standen ikke, hvis fjernsynet tændes via en timer.

Automatisk sluk

Du kan få fjernsynet til at slukke automatisk efter et angivet antal minutter.

Aktiver automatisk sluk med Beo4¹ ...

- > Tryk på LIST, og tryk op eller ned på navigationsknappen for at åbne SLEEP i displayet på Beo4.
- > Tryk gentagne gange på **centerknappen** for at vælge antal minutter.

Deaktiver automatisk sluk ...

- > Tryk på LIST, og tryk op eller ned på navigationsknappen for at åbne SLEEP i displayet på Beo4.
- > Tryk gentagne gange på **centerknappen**, indtil FRA vises på fjernsynsskærmen.

Aktiver automatisk sluk med Beo6 ...

- > Tryk på **Automatisk sluk**, og vælg antal minutter eller **Fra**.

Indstil Automatisk sluk via skærmmenuen ...

- > Tryk på MENU for at åbne menuen TV-OPSÆTNING, og fremhæv AUTOMATISK SLUK.
- > Tryk på **centerknappen** for at åbne menuen AUTOMATISK SLUK.
- > Tryk gentagne gange på **centerknappen** for at skifte mellem antal minutter og FRA.

¹Hvis du har en Beo4 uden navigationsknap, er SLEEP muligvis ikke tilgængelig.

Tænd/sluk via timer

Hvis du slutter et Bang & Olufsen audio- eller videoprodukt til fjernsynet med et Master Link kabel, kan produktet omfattes eller udelades af de tidsindstillede funktioner via menuen TÆND/SLUK VIA TIMER. Du kan f.eks. indstille fjernsynets timer til TIL og et musiksystems timer til FRA, hvis de tidsprogrammerede funktioner kun skal gælde for fjernsynet.

Aktiver tænd/sluk via timer ...

- > Tryk på MENU for at åbne menuen TV-OPSÆTNING, og fremhæv TÆND/SLUK VIA TIMER.
- > Tryk på **centerknappen** for at åbne menuen TÆND/SLUK VIA TIMER, og fremhæv TIMER TIL/FRA.
- > Tryk på **centerknappen** for at åbne menuen TIMER TIL/FRA.
- > Tryk til venstre eller højre på navigationsknappen for at få vist TIL.
- > Tryk på **centerknappen** for at gemme indstillingen.

Hvis du ønsker yderligere oplysninger om, hvordan en timer programmeres eller slås til eller fra på et tilsluttet audio- eller videoprodukt fra Bang & Olufsen, skal du se den vejledning, der følger med det pågældende produkt.

TÆND/SLUK VIA TIMER, DTV

Hvis den timer, du har programmeret på et tilsluttet Bang & Olufsen audio- eller videoprodukt, bruger DTV som kilde, og DVB-HD-modulet i fjernsynet er aktiveret, skal du vælge indstillinger for TILSTAND og KANALGRUPPE. I TILSTAND skal du vælge, om radioen eller fjernsynet skal bruges som kilde. I KANALGRUPPE skal du vælge, hvilken station- eller kanalgruppe der skal anvendes, når tænd/sluk via timer aktiveres.

Indstil tænd/sluk via timer, DTV ...

- > Åbn menuen TV-OPSÆTNING, og fremhæv ØVRIGE MULIGHEDER.
- > Tryk på **centerknappen** for at åbne menuen ØVRIGE MULIGHEDER, og fremhæv TÆND/SLUK VIA TIMER, DTV.
- > Tryk på **centerknappen** for at åbne menuen TÆND/SLUK VIA TIMER, DTV, og tryk op eller ned på navigationsknappen for at skifte mellem TILSTAND og KANALGRUPPE.
- > Tryk til venstre eller højre på navigationsknappen for at vælge den ønskede indstilling.
- > Tryk på **centerknappen** for at gemme indstillingen.
- > Tryk på **BACK** for at gå tilbage gennem de forrige menuer, eller hold **BACK** nede for at lukke alle menuerne.

Bemærk! Hvis tv-tuneren er deaktiveret, og DVB-HD-modulet er aktiveret med knappen TV på fjernbetjeningen, er navnet på menuen TÆND/SLUK VIA TIMER, TV.

Husk også at indstille menuen TÆND/SLUK VIA TIMER til TIL, hvis fjernsynet eller dets højttalere skal aktiveres af timeren.

Standbyindstillinger

Fjernsynet kan indstilles til at skifte til standby efter en periode uden betjening. Fabriksindstillingen er fire timer. Funktionen virker dog kun i videotilstand – ikke i audiotilstand. Du kan også indstille fjernsynet til at spare strøm.

Foretag standbyindstillinger ...

- > Åbn menuen TV-OPSÆTNING, og fremhæv ØVRIGE MULIGHEDER.
- > Tryk på centerknappen for at åbne menuen ØVRIGE MULIGHEDER, og fremhæv STANDBYINDSTILLINGER. Tryk på **centerknappen** for at åbne menuen STANDBYINDSTILLINGER, og tryk op eller ned på navigationsknappen for at skifte mellem AUTO STANDBY og SPARETILSTAND.
- > Tryk til venstre eller højre på navigationsknappen for at vælge den ønskede indstilling.
- > Tryk på **centerknappen** for at gemme indstillingen.
- > Tryk på **BACK** for at gå tilbage gennem de forrige menuer, eller hold **BACK** nede for at lukke alle menuerne.

Hvis du har aktiveret AUTO STANDBY, vises en besked på fjernsynsskærmen, når fjernsynet ikke har været betjent i det tidsrum, der er angivet i menuen. Derefter skifter fjernsynet til standby, hvis du ikke foretager dig noget.

Fjernsynet skifter til standby, hvis det ikke registrerer et videosignal i 15 minutter.



TÆND/SLUK VIA TIMER, DTV
TILSTAND TV
KANALGRUPPE SPORT

Menuen TÆND/SLUK VIA TIMER, DTV.



STANDBYINDSTILLINGER
AUTO STANDBY 4 TIMER
SPARETILSTAND FRA

Menuen STANDBYINDSTILLINGER.

Hvis du indstiller SPARETILSTAND til TIL, må Master Link ikke være tilsluttet, og du kan ikke aktivere fjernsynet eller dets kilder fra linkrummet. Når SPARETILSTAND er indstillet til TIL, kan du heller ikke aktivere eksterne timerindstillinger eller foretage optagelser på en Bang & Olufsen harddiskoptager.

Sæt Beo4 fjernbetjeningen op

Hvis du ikke har en Beo4 fjernbetjening med navigationsknap, skal du ændre indstillingen i menuen BEO4 INDSTILLING. Du skal sætte fjernsynet op til betjening med en Beo4 uden navigationsknap.

Du kan også vælge at sætte fjernsynet op til betjening uden navigationsknap, selvom fjernbetjeningen har en navigationsknap. Dette kan være en fordel, hvis du har et BeoLink system, som bl.a. omfatter et fjernsyn uden menuen BEO4 INDSTILLING.

Hvis du sætter fjernsynet op til betjening uden navigationsknap, og din Beo4 fjernbetjening har en navigationsknap, skal du også ændre indstillingen TILSTAND på Beo4. Se vejledningen til Beo4, hvis du ønsker yderligere oplysninger.

Beo4 type

I menuen BEO4 INDSTILLING kan du angive, om Beo4 fjernbetjeningen har en navigationsknap eller ej.

Vælg indstillinger for Beo4 ...

- > Åbn menuen TV-OPSÆTNING, og fremhæv ØVRIGE MULIGHEDER.
- > Tryk på **centerknappen** for at åbne menuen ØVRIGE MULIGHEDER, og fremhæv BEO4 INDSTILLING.
- > Tryk på **centerknappen** for at åbne menuen BEO4 INDSTILLING.
- > Tryk op eller ned på navigationsknappen for at vælge den ønskede indstilling.
- > Tryk på **centerknappen** for at gemme indstillingen.
- > Tryk på **BACK** for at gå tilbage gennem de forrige menuer, eller hold **BACK** nede for at lukke alle menuerne.



Du kan finde oplysninger om menubetjening med de forskellige fjernbetjeninger på [side 4](#).

Aktiver funktioner

Fjernsynets ekstrafunktioner kan gøres tilgængelige ved hjælp af menuen FUNKTIONSAKTIVERING. Kontakt din Bang & Olufsen forhandler, hvis du ønsker oplysninger om ekstrafunktioner.

Funktionsaktiveringsnøgle

Ekstrafunktioner gøres tilgængelige ved at indtaste en funktionsaktiveringsnøgle. Nøglen kan købes hos din Bang & Olufsen forhandler. Den kan ikke deaktiveres igen.

Indtast en funktionsaktiveringsnøgle ...

- > Åbn menuen TV-OPSÆTNING, og fremhæv ØVRIGE MULIGHEDER.
- > Tryk på **centerknappen** for at åbne menuen ØVRIGE MULIGHEDER, og fremhæv FUNKTIONSAKTIVERING.
- > Tryk på **centerknappen** for at åbne menuen FUNKTIONSAKTIVERING.
- > Vælg den funktion, du vil aktivere, og tryk på **centerknappen**.
- > Brug taltasterne til at indtaste den tolv cifrede nøgle. Et forkert tal kan slettes ved at trykke til venstre på navigationsknappen, og alle tal kan slettes ved at trykke på **BACK**.
- > Når du har indtastet nøglen, skal du trykke på **centerknappen** for at acceptere.



HDMI Matrix

Funktionen HDMI Matrix er en ekstrafunktion, der kan købes separat. Når den tilkøbte funktionsaktiveringsnøgle indtastes, får du adgang til ekstra software i fjernsynet. Selve HDMI Matrix er et fysisk produkt, der kan tilsluttes, og som gør det muligt at slutte op til 32 eksterne kilder til fjernsynet og få adgang til dem via Beo6 fjernbetjeningen. Få mere at vide om ekstrafunktioner hos din Bang & Olufsen forhandler.

Vigtige oplysninger

HDMI Matrixen skal tilsluttes og opsættes af din Bang & Olufsen forhandler.

- Beo6 fjernbetjeningen skal rekonfigureres, før du kan bruge HDMI Matrixen.
- Du kan ikke betjene HDMI Matrixen med en Beo4 fjernbetjening.
- Du kan ikke slutte mere end én HDMI Matrix til en opsætning.
- HDMI Matrixen kan ikke konfigureres på en HDMI Expander.

HDMI MATRIX	
MATRIX	JA
INDGANGE	16
IR-STIK	PUC1
IR-TYPE	STIK
HDMI	A

Indstillinger i menuen HDMI MATRIX ...

I menuen HDMI MATRIX kan du vælge indstillinger for HDMI Matrixen.

I menuen TILSLUTNINGER ...

- > Åbn menuen HDMI MATRIX.
- > Angiv JA i feltet MATRIX.
- > Angiv et tal, der svarer til eller er større end antallet af tilsluttede kilder, i feltet INDGANGE.
- > Vælg et IR-stik. Du kan ikke vælge INGEN.
- > Vælg en IR-TYPE for at angive betjeningsforbindelsen mellem fjernsynet og HDMI Matrixen.
- > Vælg et HDMI-stik. Du kan ikke vælge INGEN.
- > Tryk på **centerknappen** for at gemme indstillingerne i menuen HDMI MATRIX.
- > Når du har gemt indstillingerne, skal du vælge en type HDMI Matrix.
- > Tryk på **centerknappen** for at gemme indstillingerne.

Hvis du på et senere tidspunkt deaktiverer en gemt HDMI Matrix-konfiguration ved at vælge NEJ i feltet HDMI Matrix, vil dine indstillinger for INDGANGE fortsat være gemt. Det betyder, at indstillingerne stadig er der, hvis du senere igen vælger JA i feltet.

Føj kilder til din opsætning ...

De kilder, der er sluttet til HDMI Matrixen, skal registreres i fjernsynet.

Konfigurer indgange ...

- > Konfigurer én indgang ad gangen.
- > Navngiv de enkelte indgange ved at følge instruktionerne på skærmen. Hvis du ikke navngiver en indgang, anvendes navnet fra den valgte PUC-liste.
- > Vælg en PUC-kilde for den specifikke indgang. Kilderne er inddelt i fire kategorier: SET-TOP BOKS, DVD-AFSPILLER/-OPTAGER, VIDEOBÅNDOPTAGER og ANDET.
- > Når du har gemt indstillingerne for en indgang, kan du konfigurere den næste. Fortsæt, indtil alle indgangene er konfigureret.
- > Tryk på den **grønne** knap for at vende tilbage til menuen TILSLUTNINGER.

HDMI MATRIX	
INDGANG 1	INGEN
INDGANG 2	INGEN
INDGANG 3	INGEN
INDGANG 4	INGEN
INDGANG 5	INGEN
INDGANG 6	INGEN
INDGANG 7	INGEN
INDGANG 8	INGEN

Tekst-tv

Daglig brug af tekst-tv er beskrevet i vejledningen Kom godt i gang. På denne side beskrives, hvordan foretrukne tekst-tv-sider gemmes, så du hurtigt kan slå op på dem.

Gem foretrukne tekst-tv-sider

Der kan oprettes ni MEMO-sider for hver tv-kanals tekst-tv-tjeneste.

Opret en MEMO-side ...

- > Åbn en side, du bruger ofte.
- > Tryk til venstre eller højre på navigationsknappen for at flytte markøren hen ad menulinjen til OPRET, og tryk på **centerknappen**. De ni tilgængelige MEMO-steder vises med tal. Det første er fremhævet.
- > Tryk på **centerknappen** for at gemme den aktuelle side. Markøren flytter til det næste tilgængelige MEMO-sted.
- > Brug taltasterne på Beo4 til at vælge den næste tekst-tv-side, du vil gemme.
- > Gentag fremgangsmåden for hver af de sider, du vil gemme.
- > Luk MEMO-opsætningen ved at flytte markøren til BACK på menulinjen i tekst-tv og trykke på **centerknappen**.
- > Tryk på **BACK** for at afslutte tekst-tv.

Daglig brug af MEMO-sider

Du kan få brug for hurtigt at kunne slå op på dine MEMO-sider i tekst-tv, f.eks. hvis du er på vej ud af døren på arbejde og ønsker oplysninger om trafikken fra en tekst-tv-tjeneste.

Få vist MEMO-sider ...

- > Tryk på TEXT for at få vist tekst-tv.
- > Tryk på ◀ eller ▶ for at blade i MEMO-siderne.
- > Tryk på **BACK** for at afslutte tekst-tv.

Slet en MEMO-side ...

- > Tryk til venstre eller højre på navigationsknappen for at flytte markøren til OPRET, og tryk på centerknappen.
- > Flyt markøren til den MEMO-side, du ønsker at slette, og tryk på den **gule** knap.
- > Tryk på den **gule** knap igen for at bekræfte.

Få vist tekst-tv-undertekster for et program ...

Hvis du ønsker automatisk visning af tekst-tv-undertekster i forbindelse med et bestemt program, skal du gemme tekst-tv-siden med disse undertekster som MEMO-side 9. Underteksterne vises dog ikke, når tekst-tv-kilden er DVB-HD, eller når tekst-tv vises i todelt visning.

Betjen andet udstyr med Beo4 eller Beo6

Den indbyggede Peripheral Unit Controller fungerer som en tolk mellem tilsluttet videoudstyr (f.eks. en set-top box, videooptager eller dvd-afspiller) og Bang & Olufsen fjernbetjeningen.

Brug Bang & Olufsen fjernbetjeningen til at få adgang til funktioner i produkter, der ikke er fra Bang & Olufsen.

Når du tænder for produktet, er alle funktioner tilgængelige via en menuoverlay på fjernsynsskærmen, hvis du bruger en Beo4 fjernbetjening, eller via displayet på Beo6.

Du kan finde oplysninger om produktets forskellige funktioner i den vejledning, der følger med produktet.

Ikke alt videoudstyr understøttes af Bang & Olufsen. Kontakt din Bang & Olufsen forhandler, hvis du ønsker oplysninger om, hvilke produkter der understøttes.

Brug Beo4 fjernbetjeningen

Hvis du har en Beo4 fjernbetjening, giver denne direkte adgang til visse funktioner, når du tænder for produktet. Yderligere funktioner er tilgængelige via en menuoverlay, som du åbner på skærmen. I denne menu kan du se, hvilke knapper på Beo4 der aktiverer bestemte tjenester og funktioner.

Hos din Bang & Olufsen forhandler kan du få en oversigt, der forklarer betjeningen af det tilsluttede udstyr via Beo4 mere detaljeret.

- > Tryk på en kildeknop, f.eks. **VMEM**, for at tænde for et tilsluttet produkt.
- > Tryk på **MENU** for at åbne menuoverlayen.
- > Tryk på den taltast, der aktiverer den ønskede funktion, eller tryk på en af de farvede knapper for at aktivere en funktion.

Menuoverlayen for et produkt, der er sluttet til hoveddrumsfjernsynet, kan ikke vises på fjernsynsskærmen i et linkrum.

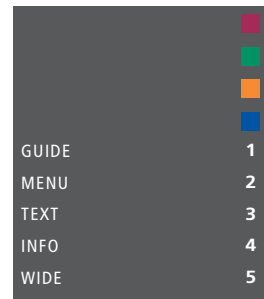

Eksempel på en menuoverlay. Knapperne på Beo4 er vist til højre i menuen, og de funktioner, som de styrer, er vist til venstre. Menuen viser muligvis også en liste over knapperne på fjernbetjeningen til det tilsluttede produkt.

Direkte betjening med Beo4

Hvis du ved, hvilken knap på Beo4 der aktiverer den ønskede funktion, kan du aktivere funktionen uden først at hente menuoverlayen frem.

Mens produktet er tændt ...

- > Tryk på en af de farvede knapper for at aktivere en funktion.
- > Hold **centerknappen** nede for at hente programoversigten eller nu-næste information frem på skærmen, hvis produktet understøtter disse funktioner.
- > Tryk på **MENU**, og tryk på taltasterne for at aktivere den ønskede funktion.
- > Tryk på **▲** og **▼** for at skifte mellem kanaler*.
- > Brug **◀** og **▶** til at gå frem og tilbage, f.eks. i optagelser.*

* Dette gælder ikke Beo4 uden navigationsknap.

Brug produktets menuer

Når du har aktiveret det tilsluttede produkt, kan du betjene dets menuer med fjernbetjeningen.

Mens produktets menuer vises ...

- > Tryk op, ned, til venstre eller til højre på navigationsknappen for at navigere i menuer.
- > Tryk på **centerknappen** for at vælge og aktivere en funktion.
- > Tryk på **BACK** for at lukke menuer eller gå tilbage til en tidligere menu.
- > Tryk på taltasterne for at indtaste oplysninger i menuerne eller tjenesterne, når dette er relevant.
- > Brug de farvede knapper som angivet i menuerne til det tilsluttede produkt.
- > Tryk på **BACK** for at gå tilbage gennem de forrige menuer, eller hold **BACK** nede for at lukke alle menuerne.

Brug Beo6 fjernbetjeningen

Produktets hovedfunktioner kan betjenes med Beo6 fjernbetjeningen. Det er muligvis ikke alle funktioner, der understøttes af Beo6. De tilgængelige tjenester og funktioner vises i displayet på Beo6, når du aktiverer produktet.

- > Tryk på en kildeknop, f.eks. **DTV**, for at tænde for et tilsluttet produkt.
- > Tryk på den knap i displayet på Beo6, der aktiverer den ønskede funktion.

*Når et tilsluttet produkt er valgt som kilde, skal du trykke to gange på **MENU** for at åbne fjernsynets hovedmenu.*

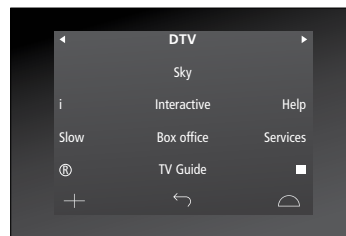

Eksempel på et displaybillede i Beo6 til betjening af en set-top box.

Tilslut og betjen et musiksystem

Hvis du slutter et kompatibelt musiksystem fra Bang & Olufsen til fjernsynet ved hjælp af et Master Link kabel, får du fordelene ved et integreret musik- og videosystem.

Afspil musik på musiksystemet ved hjælp af de højttalere, der er sluttet til fjernsynet, eller tænd for et tv-program, og send lyden til højttalerne i dit musiksystem.

Du kan placere musiksystemet sammen med fjernsynet i ét rum eller vælge at placere fjernsynet i ét rum og musiksystemet med et sæt højttalere i et andet.

Hvis du vil integrere dit AV-system ved hjælp af Master Link, skal du indstille SPARETILSTAND til FRA. [Se side 31.](#)

Ikke alle musiksystemer fra Bang & Olufsen understøtter integration med fjernsynet.

Slut musiksystemet til fjernsynet

Slut et BeoLink kabel til stikkene mærket **MASTER LINK** på fjernsynet og musiksystemet.

Programmer AV-opsætningen med Beo4

Du kan indstille et fjernsyn, der er en del af et AV-system, til den korrekte Option med Beo4. Sæt først hele systemet på standby.

Indstil Option for fjernsynet ...

- > Hold knappen **•** nede på Beo4, og tryk på **LIST**.
- > Slip begge knapper.
- > Tryk op eller ned på navigationsknappen for at åbne **OPTION?** i displayet på Beo4, og tryk på **centerknappen**.
- > Brug navigationsknappen til at åbne **V.OPT** i displayet på Beo4, og indtast derefter det relevante nummer (1, 2 eller 4).

Indstil Option for musiksystemet ...

- > Hold knappen **•** nede på Beo4, og tryk på **LIST**.
- > Slip begge knapper.
- > Tryk op eller ned på navigationsknappen for at åbne **OPTION?** i displayet på Beo4, og tryk på **centerknappen**.
- > Tryk op eller ned på navigationsknappen for at åbne **A.OPT** i displayet på Beo4, og indtast det relevante nummer (0, 1, 2, 4, 5 eller 6).

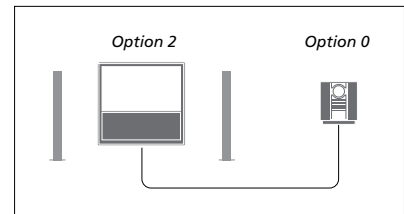

Hvis fjernsynet og et musiksystem sættes op i ét rum med alle højttalere tilsluttet fjernsynet, skal fjernsynet indstilles til Option 2, og musiksystemet skal indstilles til Option 0.

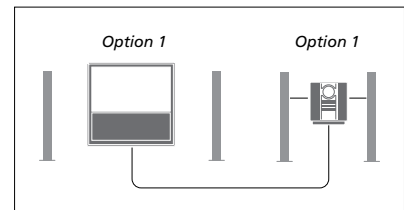

Hvis fjernsynet (med eller uden ekstra højttalere) og musiksystemet (med et tilsluttet sæt højttalere) er sat op i samme rum, skal både fjernsynet og musiksystemet indstilles til Option 1.

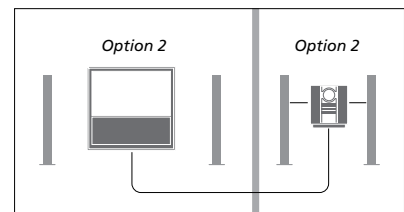

Hvis musiksystemet sættes op i ét rum, og fjernsynet (med eller uden ekstra højttalere) sættes op i et andet, skal både fjernsynet og musiksystemet indstilles til Option 2.

Programmer AV-opsætningen med Beo6

Hvis fjernsynet er sat op i et AV-system, skal det muligvis indstilles til den korrekte Option med Beo6. Sæt først hele systemet på standby.

Indstil Option for fjernsynet ...

- > Stå foran fjernsynet.
- > Hold knappen **•** nede, og tryk på **centerknappen** for at åbne menuen OPSÆTNING på Beo6.
- > Slip begge knapper.
- > Tryk på **Option-programmering** for at åbne displaybilledet til Option-programmering på Beo6.
- > Tryk på knappen for den zone, fjernsynet er placeret i, f.eks. **Stue**.

Indstil Option for musiksystemet ...

- > Stå foran musiksystemet.
- > Hold knappen **•** nede, og tryk på **centerknappen** for at åbne menuen OPSÆTNING på Beo6.
- > Slip begge knapper.
- > Tryk på **Option-programmering** for at åbne displaybilledet til Option-programmering på Beo6.
- > Tryk på knappen for den zone, musiksystemet er placeret i, f.eks. **Musikzonen**.

Brug et musik- og videosystem

Hvis du integrerer dit musiksystem og dit fjernsyn, kan du vælge en højttalerkombination, som passer til den aktuelle video- eller audiokanal, og desuden optage videolyd på musiksystemet.

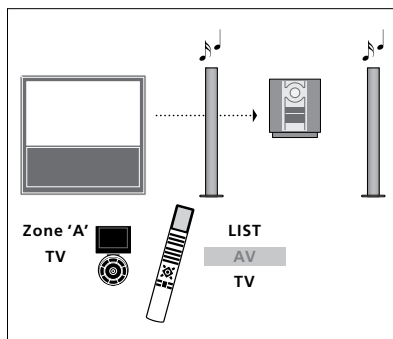

Hvis du ønsker at høre lyd fra en fjernsynskilde over musiksystemets højttalere uden at tænde for skærmen, skal du trykke på **LIST**, trykke op eller ned på navigationsknappen for at åbne **AV** i displayet på Beo4 og derefter trykke på **TV** (Beo6: Vælg zonen for musiksystemets højttalere, og tryk derefter på en kildeknop, f.eks. **TV**). Beo4 vejledningen vises til højre og Beo6 vejledningen til venstre.

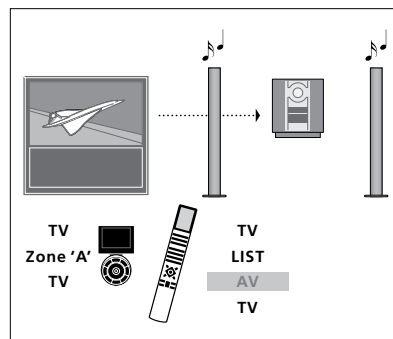

Hvis du ønsker at høre lyd fra en fjernsynskilde over musiksystemets højttalere med skærmen tændt, skal du trykke på **TV** og derefter på **LIST**, trykke op eller ned på navigationsknappen for at åbne **AV** i displayet på Beo4 og derefter trykke på **TV** igen (Beo6: Tryk på **TV**, vælg zonen for musiksystemets højttalere, og tryk på **TV** igen). Beo4 vejledningen vises til højre og Beo6 vejledningen til venstre.

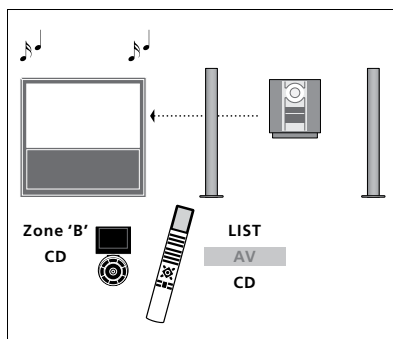

Hvis du ønsker at høre musik over fjernsynets højttalere, skal du trykke på **LIST**, trykke op eller ned på navigationsknappen for at åbne **AV** i displayet på Beo4 og derefter trykke på **CD** (Beo6: Vælg zonen for de højttalere, der er sluttet til fjernsynet, og tryk derefter på en lydkildeknop, f.eks. **CD**). Beo4 vejledningen vises til højre og Beo6 vejledningen til venstre.

Fordel lyd og billede med BeoLink

BeoLink systemet gør det muligt at fordele lyd og/eller billede til andre rum i huset.

Du kan f.eks. slutte fjernsynet i stuen til et andet videosystem eller til et sæt højttalere i et andet rum, så du får mulighed for at "flytte" lyd eller billede til andre rum.

Hvis du har installeret et BeoLink fordelingssystem, kan du enten bruge fjernsynet i hovedrummet (f.eks. en stue) eller i et linkrum (f.eks. et kontor eller et soveværelse).

I særlige tilfælde kan det være nødvendigt at angive modulatorindstillinger.

Linktilslutninger

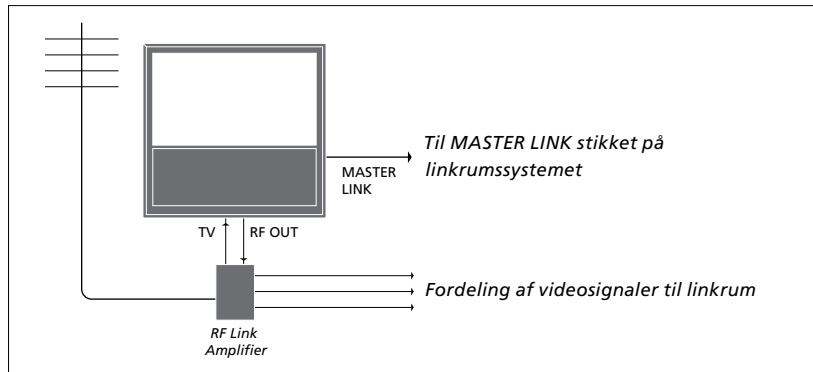

Hovedrumsfjernsynet skal sluttes til linkrumssystemet via et Master Link kabel:

- > Slut Master Link kablet til stikket mærket MASTER LINK på fjernsynet.
- > Hvis du også ønsker at fordele videosignaler, skal du slutte et almindeligt antennekabel til stikket mærket RF OUT på fjernsynet. Træk derefter antennekablet til RF-linkforstærkeren og Master Link kablet til linkrummet. Se den vejledning, som følger med produktet i linkrummet.

Hvis der allerede er sluttet et musiksystem til Master Link stikket, og du ønsker at tilslutte mere udstyr, skal du dele Master Link kablet i to og forbinde det med kablet fra linkrummet ved hjælp af en særlig samledåse. Kontakt din Bang & Olufsen forhandler for at få hjælp.

Digitale signaler (HDMI) kan ikke fordeles fra et hovedrumsfjernsyn til linkrumssystemet.

Hvis du indstiller SPARETILSTAND til TIL, kan du ikke aktivere fjernsynet eller dets kilder fra linkrummet. Master Link må heller ikke tilsluttes.

Systemmodulator

Hvis du har en audioopsætning (f.eks. BeoLink Active/Passive), og du vælger at sætte et ikke-linkbart fjernsyn op i det samme rum, skal du sætte systemmodulatoren på TIL. Fabriksindstillingen er AUTO, og den skal anvendes, hvis du bruger et linkbart fjernsyn fra Bang & Olufsen.

Tænd for systemmodulatoren ...

- > Åbn menuen TV-OPSÆTNING, og fremhæv ØVRIGE MULIGHEDER.
- > Tryk på **centerknappen** for at åbne menuen ØVRIGE MULIGHEDER, og fremhæv TILSLUTNINGER.
- > Tryk på **centerknappen** for at åbne menuen TILSLUTNINGER, og fremhæv LINKINDSTILLING.
- > Tryk på **centerknappen** for at åbne menuen LINKINDSTILLING, og fremhæv MODULATOR.
- > Tryk til venstre eller højre på navigationsknappen for at få vist TIL.
- > Tryk på **centerknappen** for at gemme indstillingen, eller ...
- > ... hold **BACK** nede for at lukke alle menuer uden at gemme.

Linkfrekvens

Hvis f.eks. en tv-kanal i dit område bliver sendt på samme frekvens som BeoLink systemets fabriksindstilling (599 MHz), skal du indstille systemmodulatoren på en ledig frekvens. Når du ændrer linkfrekvensen på hovedrumsfjernsynet, skal du sørge for, at linkfrekvensen på linkrumsfjernsynet svarer hertil.

Skift linkfrekvens ...

- > Åbn menuen TV-OPSÆTNING, og fremhæv ØVRIGE MULIGHEDER.
- > Tryk på **centerknappen** for at åbne menuen ØVRIGE MULIGHEDER, og fremhæv TILSLUTNINGER.
- > Tryk på **centerknappen** for at åbne menuen TILSLUTNINGER, og fremhæv LINKINDSTILLING.
- > Tryk på **centerknappen** for at åbne menuen LINKINDSTILLING, og fremhæv FREKVENNS.
- > Tryk til venstre eller højre på navigationsknappen for at finde en ledig frekvens.
- > Tryk på **centerknappen** for at gemme indstillingen, eller ...
- > ... hold **BACK** nede for at lukke alle menuer uden at gemme.

LINKINDSTILLING	
FREKVENNS	599
TV-SYSTEM	B/G
MODULATOR	AUTO

Menuen LINKINDSTILLING.

LINKINDSTILLING	
FREKVENNS	599
FINJUSTERING	0
TV-SYSTEM	B/G

Menuen LINKFREKVENNS.

Når linkfrekvensen i linkrummet indstilles, vises et testbillede. FINJUSTERING er kun tilgængelig i linkrum/Option 4-opsætninger.

Fjernsynet i et linkrum

Hvis du har installeret BeoLink i hjemmet og vælger at placere fjernsynet i et linkrum, kan du betjene alle tilsluttede systemer via fjernsynet.

Du skal følge nedenstående fremgangsmåde, når du tilslutter fjernsynet til brug i et linkrum:

- 1 Sæt linkrumsfjernsynets stik i stikkontakten, og tænd for strømmen.
- 2 Programmer linkrumsfjernsynet til den korrekte Option vha. fjernbetjeningen.
- 3 Tag linkrumsfjernsynets stik ud af stikkontakten.
- 4 Foretag de nødvendige tilslutninger.
- 5 Sæt linkrumsfjernsynets stik i stikkontakten igen, og tænd for strømmen.

Indstil Option

For at hele systemet kan fungere korrekt, er det vigtigt, at linkrumsfjernsynet er indstillet til den korrekte Option, før det tilsluttes hovedrumsfjernsynet.

Med Beo4 ...

- > Hold knappen **• nede**, og tryk på **LIST** på Beo4.
- > Slip begge knapper.
- > Tryk op eller ned på navigationsknappen for at åbne **OPTION?** i displayet på Beo4, og tryk på **centerknappen**.
- > Tryk op eller ned på navigationsknappen for at åbne **V.OPT** i displayet på Beo4, og tryk på **6***.

Med Beo6 ...

- > Stå foran linkrumsfjernsynet.
- > Hold knappen **• nede**, og tryk på **centerknappen** for at åbne menuen **OPSÆTNING** på Beo6.
- > Slip begge knapper.
- > Tryk på **Option-programmering** for at åbne displaybilledet til Option-programmering på Beo6.
- > Tryk på den knap, der svarer til den zone, fjernsynet er placeret i.

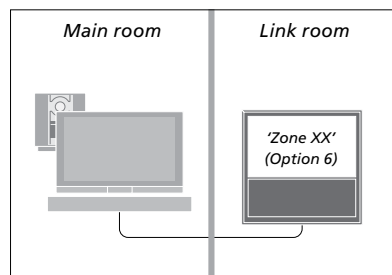

* Hvis du tilslutter fjernsynet til brug i et linkrum, hvor der allerede er tilsluttet andre linksystemer (f.eks. højttalere), skal du i stedet programmere fjernsynet til Option 5.

Betjening i linkrum

Når du opholder dig i et linkrum, kan du betjene alle tilsluttede systemer med fjernbetjeningen.

Brug kilder, der kun findes i ét af rummene ...

- > Tryk på knappen for den kilde, du ønsker at bruge, f.eks. **RADIO**.
- > Betjen den valgte kilde, som du plejer.

Brug en hovedrumskilde (kildetyper findes i begge rum) ...

- > Tryk på **LIST**, og tryk op eller ned på navigationsknappen for at åbne **LINK** i displayet på Beo4) (Beo6: Tryk på **Link** for at få vist kilder i displayet).
- > Tryk på knappen for den kilde, du ønsker at bruge, f.eks. **TV**.
- > Betjen kilden, som du plejer.

Brug en linkrumskilde (kildetyper findes i begge rum) ...

- > Tryk på knappen for den kilde, du ønsker at bruge, f.eks. **TV**.
- > Betjen kilden, som du plejer.

Lyt til stereolyd i linkrummet ...

Lyd, som fordeles fra en videokilde i hovedrummet (f.eks. en set-top box) til linkrummet, sendes normalt i mono. Du kan dog også vælge stereolyd:

- > Tryk på **TV** for at tænde for fjernsynet.
- > Tryk på **LIST**, og tryk op eller ned på navigationsknappen for at åbne **AV** i displayet på Beo4) (Beo6: Tryk på **AV** for at få vist kilder i displayet).
- > Tryk f.eks. på **DTV** for at aktivere en kilde, som er tilsluttet hovedrumsfjernsynet, f.eks. en set-top box.

Mens denne funktion bruges, er det ikke muligt at fordele andre hovedrums kilder til andre linkrumssystemer.

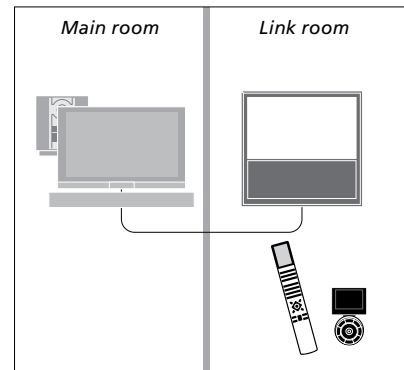

To fjernsyn i samme rum

Hvis du har placeret fjernsynet i et rum, hvor du i forvejen har et Bang & Olufsen fjernsyn, og kommandoer fra fjernbetjeningen kan modtages af begge fjernsyn, skal du ændre fjernsynets Option-indstilling. På den måde undgår du at aktivere begge fjernsyn samtidig.

Når du programmerer en Option på fjernsynet, skal du tage stikket til det fjernsyn, du ikke ønsker at programmere, ud af stikkontakten. Det sikrer, at kun det fjernsyn, du ønsker at programmere, modtager Option-programmeringen.

Én fjernbetjening til begge fjernsyn

For at fjernsynet skal fungere optimalt, er det afgørende, at det er indstillet til den korrekte Option. [Se side 44](#), hvis du ønsker oplysninger om Option-programmering. Du skal indstille fjernsynet til Option 4, og hvis du har en Beo6, skal du også vælge den korrekte zone.¹

Beo4 – Betjen fjernsynet i Option 4 ...
Normalt kan du aktivere en kilde, f.eks. TV, blot ved at trykke på den relevante kildeknop på fjernbetjeningen. Når du programmerer fjernsynet til Option 4, skal du dog gøre følgende, når du anvender Beo4:

- > Tryk på LIST, og tryk op eller ned på navigationsknappen for at åbne LINK i displayet på Beo4)
- > Tryk på en kildeknop, f.eks. TV.

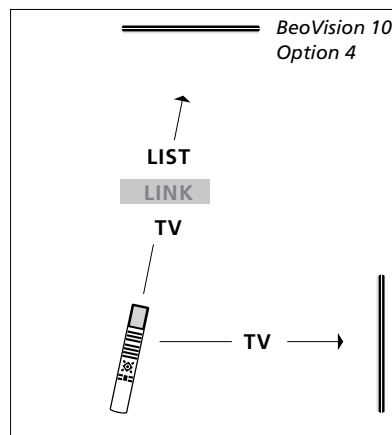

Betjening med Beo4.

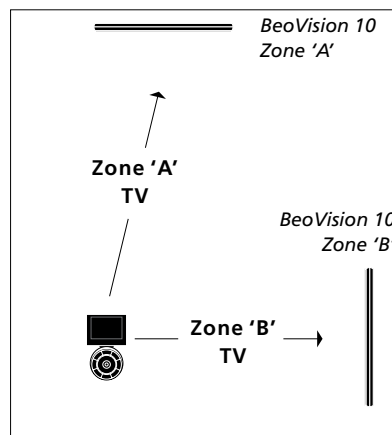

Betjening med Beo6.

¹BEMÆRK! Kontakt din Bang & Olufsen forhandler for at få oplysninger om valg af zone.